

ماشین ظرفشویی

پارس سرویس آنیل



NDM-315 W
NDM-315 T

ماشین ظرفشویی

لطفاً قبل از کار با ماشین ظرفشویی این کتابچه راهنمای کاربر را به دقت بخوانید و آن را برای مرجع در هر زمان در دسترس داشته باشید.

فهرست مطالب

- ۳..... دستورالعمل های ایمنی
- ۳..... دستورالعمل های ایمنی مهم
- ۷..... بررسی اجمالی محصولات
- ۷..... قطعات تزئینی بیرونی
- ۸..... قطعات تزئینی داخلی
- ۸..... تجهیزات جانبی
- ۹..... ابعاد محصول
- ۹..... مشخصات محصول
- ۱۰..... نصب و راه اندازی
- ۱۰..... یک موقعیت مناسب انتخاب کنید
- ۱۱..... پوشش بالایی را بردارید
- ۱۲..... ماشین ظرفشویی را تراز کنید
- ۱۳..... شیلنگ تخلیه را وصل کنید
- ۱۴..... به لوله تامین آب و منبع تغذیه وصل شوید

- ۱۵..... نصب و بازرسی نهایی
- ۱۶..... عملیات
- ۱۶..... بررسی اجمالی
- ۱۷..... قبل از استفاده
- ۲۱..... صفحه کنترل
- ۲۳..... جدول برنامه
- ۲۴..... در حال بارگیری در ماشین ظرفشویی
- ۲۴..... در حال بارگیری در قفسه ظرف پایینی
- ۲۵..... بارگیری در سبد کارد و چنگال
- ۲۵..... در حال بارگیری در قفسه ظرف بالایی
- ۲۷..... در حال بارگیری در قفسه قاشق و چنگال
- ۲۸..... نگهداری
- ۲۸..... تمیز کردن خارجی
- ۲۸..... اسپری بازو تمیز کننده
- ۲۹..... نظافت داخلی
- ۳۰..... تمیز کردن فیلتر
- ۳۱..... عیب یابی
- ۳۱..... سوالات متداول سوالات متداول
- ۳۲..... خود بازرسی

دستورالعمل های ایمنی

لطفاً قبل از استفاده تمام دستورالعمل های موجود در اینجا را بخوانید.

امنیت شما و دیگران بسیار مهم است

ما اطلاعات مهم ایمنی را در این راهنما و ماشین ظرفشویی شما ارائه کرده ایم.

لطفاً همیشه تمام اطلاعات ایمنی را بخوانید و رعایت کنید

▲ این یک علامت هشدار ایمنی است.

خطرات بالقوه ای را به شما یادآوری می کند که ممکن است شما و دیگران را بکشد یا مجروح کند

تمام اطلاعات ایمنی مشمول علامت هشدار ایمنی و عبارت "گرم شدن" یا "احتیاط" است این کلمات به معنای:

▲ هشدار

این علامت نشان می دهد که عدم رعایت دستورالعمل ها ممکن است منجر به آسیب جدی یا مرگ شود

▲ احتیاط

این علامت نشان می دهد که عدم پیروی از دستورالعمل ها ممکن است منجر به آسیب جزئی یا آسیب محصول شود.

تمام اطلاعات ایمنی به شما می گویند که خطر بالقوه چیست،

چگونه می توانید احتمال آسیب دیدگی را کاهش دهید و اگر دستورالعمل ها را دنبال نکنید چه اتفاقی می افتد.

دستورالعمل های ایمنی مهم

▲ هشدار

برای کاهش خطر انفجار، آتش سوزی، مرگ، لرزش الکتریکی، داغ شدن یا آسیب شخصی هنگام استفاده از این محصول، لطفاً اقدامات احتیاطی زیر را رعایت کنید:

نصب و راه اندازی

برای جلوگیری از اضافه بار الکتریکی، این دستگاه باید به یک مدار برق نامی، محافظت شده و با اندازه مناسب متصل شود.

این وسیله برای استفاده توسط افراد (از جمله کودکان) با ناتوانی فیزیکی، حسی یا عقلی، یا افراد بی تجربه و ناآگاه، نیست مگر اینکه با حضور سرپرست مسئول در قبال ایمنی آنها و با نظارت یا دادن دستورالعمل استفاده از وسیله باشد.

کودکان باید سرپرستی و نظارت شوند تا اطمینان حاصل شود که با وسیله بازی نمی کنند.

بهتر است در ماشین ظرفشویی در وضعیت باز باقی نماند، چون این امر می تواند خطر واژگونی را ایجاد نماید.

▲ هشدار

چاقو ها و سایر ظروف با لبه تیز باید در سبد به گونه ای بار گذاری شوند که لبه برنده آنها به سمت پایین قرار گرفته باشد یا به صورت افقی قرار داده شود.

این دستگاه برای استفاده خانگی و کاربرد مشابه در نظر گرفته شده است مانند:

- محیط آشپزخانه کارکنان در مغازه ها ، ادارات و سایر محیط های کار.

- خانه های مزارع

- استفاده مشتریان در هتل ها، متل ها، و سایر انواع محیط های مسکونی.

- انواع محیط های صرف صبحانه

وسیله نباید در محل هایی که سیم اتصال به زمین وجود ندارد به کار گرفته شود.

لطفاً تمام دستورالعمل های نصب را دنبال کنید تا خطر آسیب های حسی یا مرگ را کاهش دهید.

این دستگاه باید توسط پرسنل تعمیر و نگهداری واجد شرایط مطابق با مقررات محلی نصب و به زمین متصل شود

لطفاً قبل از نصب یا تعمیر دستگاه ، سیم برق، فیوز داخلی یا قطع کننده مدار را جدا کنید

لطفاً هنگام جابجایی یا نصب محصولات در موقعیت های مختلف با پرسنل تعمیر و نگهداری واجد شرایط تماس بگیرید.

لطفا مواد بسته بندی را دور از دسترس کودکان قرار دهید،

مواد بسته بندی ممکن است برای کودکان خطرناک باشد و خطر خفگی را به همراه داشته باشد

این دستگاه تنها زمانی قابل استفاده است که توسط دو یا چند نفر به طور ایمن
پشتیبانی شود

این دستگاه برای استفاده دریایی یا برای تجهیزات متحرک مانند وسایل نقلیه تفریحی
یا هواپیما مناسب نیست.

این محصول را در مکانی نگهداری و نصب کنید که در معرض محیط زیر یخبندان یا
شرایط آب و هوایی خارج از منزل قرار نگیرد.

این محصول باید در نزدیکی منبع تغذیه قرار گیرد

تحت هیچ شرایطی نباید اتصال زمین سیم برق قطع یا جدا شود .

هنگام نصب یا جابجایی این محصول، لطفاً مراقب باشید که از فشار دادن یا آسیب
دیدن سیم برق آن جلوگیری کنید.

این محصول را در مکان مرطوب نصب نکنید

لطفاً کارتن‌ها، کیسه‌های پلاستیکی و سایر بسته‌بندی‌ها را پس از باز کردن بسته‌بندی
از بین ببرید،

ممکن است توسط کودکان از آنها برای بازی کردن استفاده شود.

کارتن‌هایی که با فرش، روتختی یا ورق‌های پلاستیکی پوشانده شده‌اند می‌توانند به
فضایی بدون هوا تبدیل شوند

اگر این دستگاه آسیب دیده، معیوب یا تا حدی از هم جدا شده است، یا دارای قطعات
مفقود یا آسیب دیده است، از جمله سیم برق آسیب دیده، سعی نکنید آن را به کار
بیندازید.

لطفاً تمام اقدامات ایمنی توصیه شده در صنعت از جمله استفاده از دستکش های آستین بلند و عینک ایمنی را رعایت کنید.

نصاب باید اطمینان حاصل کند که ماشین ظرفشویی در حین نصب کاملاً محصور شده است

اینکه شیلنگ های جدید ارائه شده به همراه دستگاه، باید استفاده شوند و شلنگ های قدیمی نباید دوباره استفاده شوند.

لطفاً اتصالات شلنگ را پس از نصب بررسی کنید تا نشتی نداشته باشند.

به سیم برق این دستگاه آسیب نرسانید و اجسام سنگین را روی سیم برق قرار ندهید.

نصب

لطفاً هر سیم برق فرسوده یا آسیب دیده را سریعاً تعمیر یا تعویض کنید.

از هیچ سیم برقی که در طول یا دو طرف آن ترک خورده یا فرسوده شده است استفاده نکنید.

اگر متوجه شدید که صدای عجیب، مواد شیمیایی یا بوی سوزش یا دود در کارکرد این دستگاه وجود دارد، بلافاصله سیم برق را از برق بکشید.

این دستگاه را با کشیدن سیم برق از برق جدا نکنید.

از هیچ کابل افزودنی یا آداپتور برای این دستگاه استفاده نکنید.

سیم برق را نگیرید و با دست های خیس به کنترل های تجهیزات دست نزنید.

سیم برق را تغییر ندهید یا تمديد نکنید.

از نگهداری یا استفاده از بنزین یا سایر بخارات و مایعات قابل اشتعال در نزدیکی این دستگاه یا هر وسیله دیگری خودداری کنید.

ناحیه زیر و اطراف این دستگاه را عاری از مواد قابل احتراق (پرز، کاغذ و پارچه و غیره)، بنزین، مواد شیمیایی و سایر بخارات و مایعات قابل اشتعال نگه دارید.

اگر سیم برق آسیب دیده است، برای جلوگیری از خطر باید توسط سازنده، نمایندگی خدمات آن یا افراد واجد شرایط مشابه تعویض شود.

روی درب این دستگاه سوء استفاده نکنید، ننشینید یا بایستید.

لطفاً قبل از استفاده از این دستگاه همه دستورالعمل‌ها را بخوانید و آنها را ذخیره کنید.

کودکان باید تحت نظارت باشند تا اطمینان حاصل شود که با دستگاه بازی نمی‌کنند. دستگاه کنترل را تغییر ندهید.

به این محصول یا دوشاخه برق دست نزنید و لطفاً در صورت نشت گاز (ایزوبوتان، پروپان و گاز طبیعی و غیره) بلافاصله محل را تهویه کنید.

لطفاً لوله تخلیه را در جای خود نصب کنید.

لطفاً فقط از مواد شوینده توصیه شده برای ماشین ظرفشویی استفاده کنید و آن را دور از دسترس کودکان قرار دهید.

به کودکان اجازه ندهید مواد شوینده را بخورند

هنگام بارگیری مواردی که باید تمیز شوند

اجسام تیز را بیرون بکشید تا به نوار آب بندی درب آسیب نرسد.

هشدار: چاقوها و سایر ظروف با نوک تیز باید در سبد قرار داده شوند و نوک آنها پایین باشد یا در حالت افقی قرار گیرند.

اقلام پلاستیکی را نشوید مگر اینکه روی آنها برچسب "مناسب برای ماشین ظرفشویی" یا مشابه آن نوشته شده باشد.

برای اقالم پلاستیکی بدون چنین علامتی، لطفاً پیشنهادات سازنده را بررسی کنید.

در حین استفاده یا بلافاصله پس از استفاده به المنت حرارتی دست نزنید.

از این دستگاه استفاده نکنید مگر اینکه تمام پانل های محفظه به درستی در جای خود نصب شده باشند.

روی درب یا قفسه ظرفشویی ماشین ظرفشویی سوء استفاده نکنید، نشینید یا بایستید.

ماشین ظرفشویی را در هوای آزاد نصب یا نگهداری نکنید.

لطفاً بعد از شستن ظروف شیر آب را ببندید و دوباره شیر آب را باز کنید و قبل از شستشو اتصال لوله ورودی آب را بررسی کنید.

در حین کار در دستگاه را باز نکنید.

به منظور ایمنی، در صورت باز شدن درب، برنامه از کار می افتد و در نتیجه زمان برنامه طولانی تر می شود.

لطفا مراقب باشید هنگام بستن درب دستگاه از نیشگون گرفتن دست خودداری کنید.

دوشاخه ماشین ظرفشویی را در پریز آسیب دیده وارد نکنید.

ماشین ظرفشویی را در نزدیکی قطعات الکتریکی یا شعله های باز نصب یا نگهداری نکنید.

از شستن ظروف در معرض بنزین، حلال ها یا سایر مواد قابل اشتعال خودداری کنید.
هنگام تمیز کردن، از اسپری مستقیم آب روی این محصول خودداری کنید.
دکمه ها را با یک جسم نوک تیز مانند سوهان یا سنجا ق فشار ندهید.
از مواد شوینده مبتنی بر نمک استفاده نکنید.

درب را نباید در حالت باز رها کنید زیرا این امر می تواند خطر زمین خوردن را ایجاد کند.

هر قسمت کوچکی که از ماشین ظرفشویی خارج می شود باید دور از دسترس کودکان قرار گیرد زیرا ممکن است خطر خفگی را برای کودکان خردسال به همراه داشته باشد.
کودکان زیر ۸ سال باید از ماشین ظرفشویی دور نگه داشته شوند مگر اینکه دائماً تحت نظارت باشند.

کودکان ۸ سال و بزرگتر فقط در صورتی می توانند از ماشین ظرفشویی بدون نظارت استفاده کنند که نحوه استفاده ایمن از آن به آنها نشان داده شده باشد.
کودکان باید بتوانند خطرات احتمالی ناشی از عملکرد نادرست را درک کرده و تشخیص دهند.

نگهداری

نصب، نگهداری و تعمیرات غیرمجاز می تواند خطرات قابل توجهی را برای کاربر ایجاد کند و گارانتی باطل شود.

نصب، نگهداری و تعمیرات فقط باید توسط یک تکنسین ماهر انجام شود.
این دستگاه را به تنهایی جدا یا تعمیر نکنید.

لطفاً گرد و غبار یا مواد خارجی را از سیم برق جدا کنید

لطفاً قبل از تمیز کردن این دستگاه منبع تغذیه را قطع کنید.

تنظیم کلید روی "OFF" منبع تغذیه این دستگاه را قطع نمی کند.

لطفاً قبل از کار افتادن یا دور انداختن این دستگاه درب را بردارید تا از گیر افتادن کودکان یا حیوانات کوچک در داخل آن جلوگیری شود.

لطفاً قبل از تمیز کردن دوشاخه برق را بکشید تا از برق گرفتگی جلوگیری شود.

لطفاً سیم برق را قطع کرده و پنل کنترل این دستگاه را قبل از دور انداختن خراب کنید.

دوشاخه برق را با کشیدن سیم برق جدا نکنید.

لطفاً دوشاخه را نگه دارید و مستقیماً از پریز برق بیرون بکشید.

لطفاً پس از پاک کردن کامل آب و گرد و غبار، دوشاخه را با خیال راحت وارد پریز برق کنید.

هنگام تمیز کردن این دستگاه از اسپری آب داخل یا خارج آن خودداری کنید.

تمام مواد بسته بندی (مانند کیسه های پلاستیکی و فوم) باید دور از دسترس کودکان دور ریخته شود. مواد بسته بندی ممکن است باعث خفگی شوند.

اتصال به زمین

برای ماشین ظرفشویی که برای مدت طولانی روشن می ماند: باید به هادی اتصال زمین و سیستم سیم کشی دائمی متصل باشد یا اطمینان حاصل شود که هادی مدار به هادی اتصال زمین تجهیزات مجهز شده و به ترمینال اتصال زمین تجهیزات یا این دستگاه متصل است.

خطر واژگونی

تا زمانی که ماشین ظرفشویی به درستی نصب نشده است، از آن استفاده نکنید.

درب دستگاه را باز نگه ندارید.

رعایت نکردن این دستورالعمل ها ممکن است منجر به آسیب جدی یا بریدگی شود.

احتیاط

برای کاهش خطر آتش سوزی، برق گرفتگی یا آسیب شخصی در هنگام استفاده از این محصول،

لطفاً اقدامات احتیاطی زیر را رعایت کنید:

نصب و راه اندازی

لطفا این محصول را روی یک کف افقی محکم نصب کنید.

در هنگام نصب شلنگ تخلیه را زیر ماشین ظرفشویی قرار ندهید.

هرگز محصول را روی کف پوشیده از فرش قرار ندهید.

در غیر این صورت، عدم جریان هوا در زیر محصول باعث گرم شدن بیش از حد قطعات الکتریکی می شود. این باعث ایجاد مشکل در محصول شما می شود.

سازنده از هرگونه مسئولیت ناشی از استفاده یا حمل و نقل نادرست چشم پوشی می کند.

این دستگاه برای استفاده در مصارف خانگی و مشابه در نظر گرفته شده است مانند: -
قسمت آشپزخانه کارکنان در مغازه ها، دفاتر و سایر محیط های کاری

فشار اتصال آب باید بین ۰,۳ و ۱,۰ MPa باشد.

عملیات

هیچ شیئی را در بالای این دستگاه قرار ندهید.

اگر این دستگاه برای مدت طولانی بیکار است، مانند روزهای تعطیل، لطفاً شیر آب را ببندید و این دستگاه را از برق بکشید.

از مواد شوینده مایع یا سفید کننده (مانند سفید کننده کلر یا سفید کننده اکسیژن) برای پاک کردن یا لکه دار کردن سطح این دستگاه استفاده نکنید. در غیر این صورت ممکن است سطح این دستگاه دچار خوردگی، تغییر رنگ یا آسیب شود.

آب خارج شده از ماشین ظرفشویی را لمس نکنید زیرا ممکن است داغ باشد.

اگر لوله های زهکشی و ورودی در زمستان یخ زده اند، لطفاً قبل از استفاده آنها را ذوب کنید.

دست، پا یا اشیاء فلزی خود را زیر یا پشت این دستگاه قرار ندهید.

در هنگام نصب شلنگ تخلیه را زیر ماشین ظرفشویی قرار ندهید.

نیازی به آبکشی از قبل زیر آب جاری نیست و این امر باعث افزایش بی مورد مصرف آب و انرژی می شود.

شستشو در ماشین ظرفشویی عموماً نسبت به شستشو با دست از آب و انرژی کمتری استفاده می کند.

نگهداری

هرگونه روغن خوراکی پاشیده شده روی سطح خارجی این محصول باید فوراً پاک شود.

از پاک کننده هایی که ممکن است حاوی الکل، تینر، سفید کننده، بنزن، مایعات قابل اشتعال یا مواد ساینده باشند برای تمیز کردن سطح خارجی این محصول استفاده نکنید تا از تغییر رنگ یا آسیب جلوگیری شود.

بررسی اجمالی محصولات

(قطعاً تزئینی بیرونی) ظاهر موردی که دریافت می کنید ممکن است متفاوت باشد

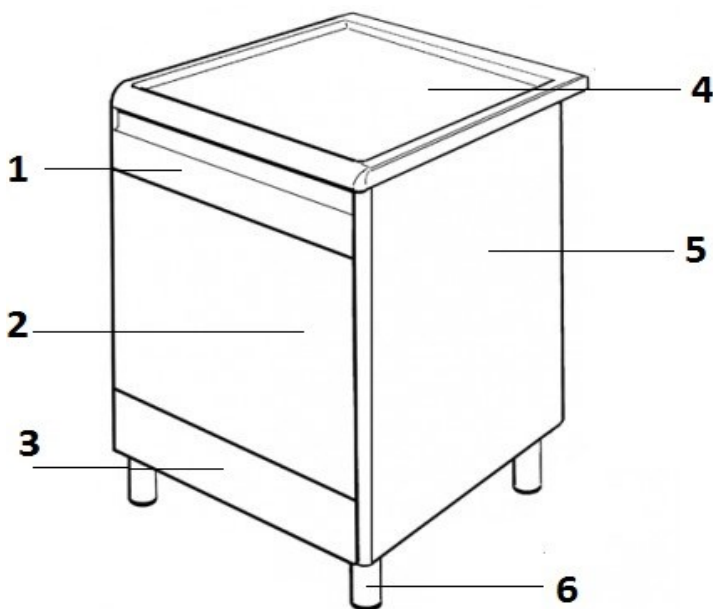

۱- کنترل پنل / ۲- درب / ۳- صفحه ضد ضربه / ۴- سقف محصول / ۵- کابین جانبی / ۶- پایه

نکات:

هر ماشین ظرفشویی قبل از خروج از کارخانه تحت کنترل کیفیت کامل قرار گرفته است تا از قابلیت اطمینان اطمینان حاصل شود.

ممکن است قطرات آب یا لکه های آب ایجاد شده از کنترل کیفیت ما را در ماشین ظرفشویی جدید خود ببابید.

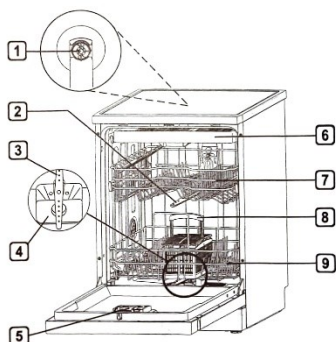

- ① پروانه شستشوی بالا (برخی از مدل ها)
- ② بازوی اسپری میانی
- ③ بازوی اسپری پایین
- ④ مونتاژ فیلتر
- ⑤ پخش کننده مواد شوینده و کمک آبکشی
- ⑥ (برخی مدل ها) قفسه فاشق و چنگال
- ⑦ قفسه ظرف بالایی (ظاهر کالایی که دریافت می کنید ممکن است متفاوت باشد)
- ⑧ سبد غذاخوری (برخی مدل ها)
- ⑨ قفسه ظرف پایینی (ظاهر کالایی که دریافت می کنید ممکن است متفاوت باشد)

نکات:

سبد برش را در قفسه ظرف پایینی قرار دهید تا بهترین عملکرد را داشته باشید،

لطفاً همانطور که در تصویر قطعات تزئینی داخلی نشان داده شده است، در امتداد وسط نصب کنید.

لطفاً قبل از نصب، تمام مواد بسته بندی را از بیرون و داخل ماشین ظرفشویی جدا کنید.

تجهیزات جانبی

لوازم جانبی گنجانده شده داخل محصول

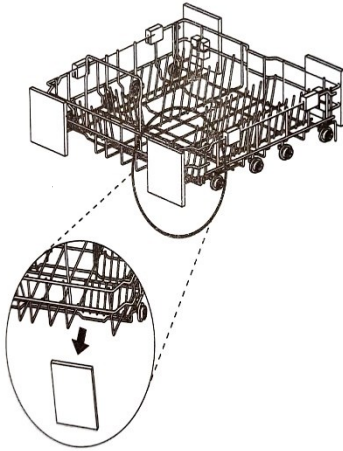

دفترچه راهنما



شیلنگ ورودی آب



قیف نمک

ابعاد محصول (ظاهر موردی که دریافت می کنید ممکن است متفاوت باشد)

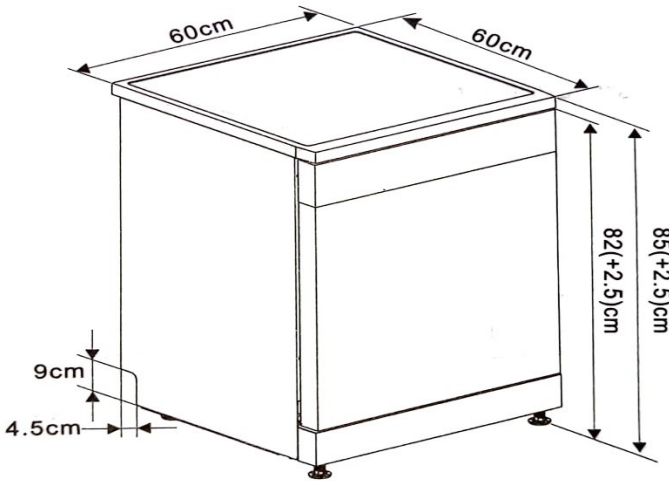

مشخصات محصول

ظاهر و مشخصات ارائه شده در این راهنما ممکن است به دلیل بهبود مداوم محصول متفاوت باشد.

Dishwasher model	NDM-315 W NDM-315 T
Capacity	15 place setting
Power supply	220-240V, 50 Hz AC
Water pressure	0.05-1.0 MP
Dimension	60cm(Wx60cm(D)x85cm(H)
Net weight	46kg
Power consumption in off mode	0.49W
Power consumption in standby mode	0.49W
Power consumption in delay start	1.50W

نکات:

• اگر در منطقه اتحادیه اروپا هستید، می توانید اطلاعات محصول را با اسکن کد QR روی برچسب انرژی دریافت کنید.

نصب و راه اندازی

یک موقعیت مناسب انتخاب کنید.

حالت ۱: حالت نصب مستقل

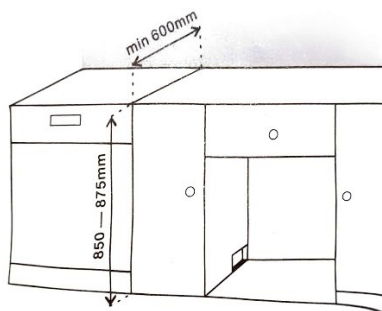

حالت ۲: حالت نصب جداسازی شده

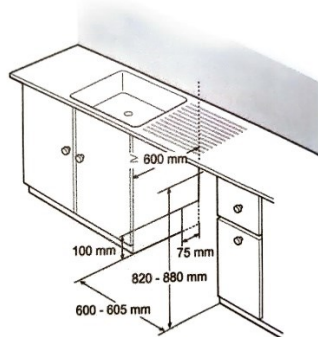

لطفا ماشین ظرفشویی را روی زمین صاف و ثابت نصب کنید.

اگر ماشین ظرفشویی در گوشه ای نصب شده باشد، حداقل ۵۰ میلی متر بین ماشین ظرفشویی و دیواره اصلی باید در نظر گرفته شود تا اطمینان حاصل شود که فضای کافی برای باز و بسته شدن ظرف ظرفشویی وجود دارد و آن را با نوارهای چوبی تقویت کنید.

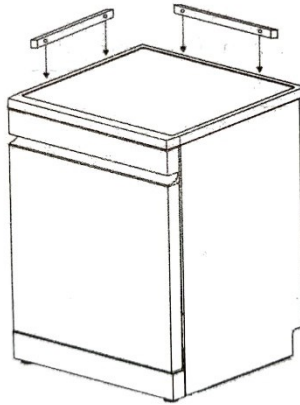

▲ احتیاط

لطفا ماشین ظرفشویی را روی زمینی سفت و صاف قرار دهید.

ماشین ظرفشویی را روی سطوح مرتفع نصب نکنید.

لطفا ماشین ظرفشویی را روی زمین صاف و ثابت نصب کنید

بریدگی هایی را در دو طرف برای شیلنگ ها و کابل ها آماده کنید. (تقریباً ۱۰۰ میلی متر ۷۵ میلی متر)

بریدگی باید تا حد امکان به سینک نزدیک باشد تا اتصال لوله ورودی آب و لوله تخلیه آسان شود.

به منظور اطمینان از زهکشی صاف، محل نصب ماشین ظرفشویی نباید بیشتر از فاصله بین مخزن آب باشد.

لطفاً تنظیمات ارتفاع لازم را برای فشار دادن ماشین ظرفشویی به محل نصب انجام دهید.

▲ احتیاط

چوب لخت اطراف این دستگاه باید با رنگ ضد آب یا درزگیر بکار رود تا در صورت وجود آب از انبساط آن جلوگیری شود.

• ماشین ظرفشویی را به داخل کابینت فضای باز فشار دهید و مطمئن شوید که شلنگ تخلیه در پشت ماشین ظرفشویی و داخل کابینت گره خورده یا کشیده نشده باشد. ماشین ظرفشویی را در مکانی صاف نصب کنید از قرار دادن چیزی بین زمین و پای ماشین خودداری کنید.

نکات:

در را باز کنید و دهانه جلویی بالای قاب اصلی و آستر را بگیرید تا ماشین ظرفشویی را حرکت دهید یا بلند کنید.

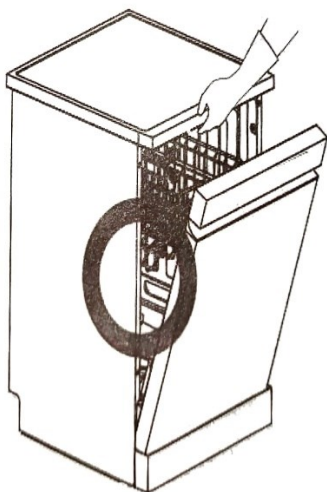

⚠ احتیاط

- از دستگیره برای کشیدن یا بلند کردن ماشین ظرفشویی استفاده نکنید تا به در و لولا آسیب نرسانید.

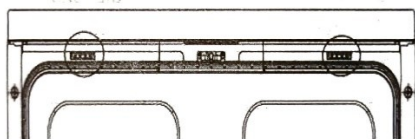

پوشش بالایی را بردارید

اگر ارتفاع بازشو کمتر از ۸۵۰ میلی متر است، لطفاً دستورات عمل‌های زیر را دنبال کنید.

1. از ابزارها برای فشار دادن دو پین محل پوشش بالایی استفاده کنید
2. پوشش بالایی را بلند کرده و آن را بردارید.

⚠ احتیاط

- درب ماشین ظرفشویی را با زانو فشار ندهید



ماشین ظرفشویی را تراز کنید:

لطفاً ماشین ظرفشویی را تراز کنید تا از نشستی غیر ضروری و اثر شستشوی ضعیف جلوگیری شود.

بررسی کنید که آیا ماشین ظرفشویی پس از نصب به درستی روشن شده است یا خیر.

اگر ماشین ظرفشویی وقتی مورب تکان می خورد. پوشش بالایی ماشین ظرفشویی را فشار می دهد، پا باید دوباره تنظیم شود.

▲ هشدار:

تراز نکردن ماشین ظرفشویی به درستی ممکن است منجر به کک شدن آب، مشکل در بسته شدن در یا صدا شود.

اگر دهانه کابینت باریکتر از اندازه توصیه شده باشد، ماشین ظرفشویی باید به دقت تراز و تراز شود، در غیر این صورت منجر به نشت آب در جلوی ماشین ظرفشویی می شود که درب آن بسته نمی شود یا کارکرد آن غیرممکن است.

هر گونه صدای اصطکاک یا تست گیر کردن هنگام باز کردن درب نشان می دهد که ماشین ظرفشویی به درستی تراز نشده است.

پایه ها را تنظیم کنید

پایه ها باید در صورت نیاز تنظیم شوند تا ماشین ظرفشویی کاملا صاف شود

پایه ها در جهت عقربه های ساعت برای بالا بردن و در خلاف جهت عقربه های ساعت برای پایین آوردن تنظیم می شوند.

این برای تنظیمات جلو و عقب، پهلو به پهلو و مورب اعمال می شود.

مورد اول: درب به سمت راست متمایل می شود

۱. پای چپ را باز کنید (در خلاف جهت عقربه های ساعت) و آن را تراز کنید

۲. عمل باز شدن در را بررسی کنید و در صورت لزوم آن را تکرار کنید تا درب به طور معمول باز و بسته شود

مورد دوم: درب به سمت چپ متمایل می شود

۱. پای راست و سطح n را در خلاف جهت عقربه های ساعت باز کنید

۲. عمل باز شدن در را بررسی کنید و در صورت لزوم آن را تکرار کنید تا درب به طور معمول باز و بسته شود

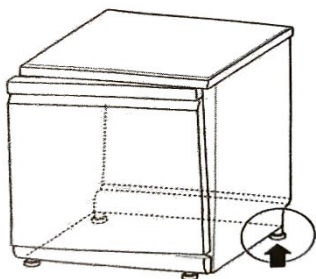
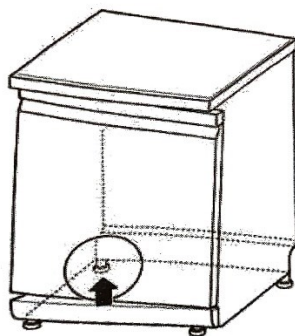
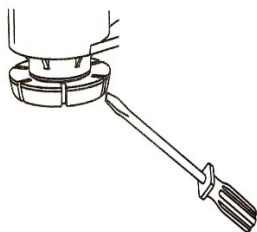

شیلنگ تخلیه را وصل کنید

اگر انتهای شیلنگ تخلیه با لوله تخلیه آشپزخانه مطابقت ندارد، لطفاً از یک پسوند تخلیه مقاوم در برابر حرارت و مواد شوینده استفاده کنید [ارائه نشده است! اینها از مکمل های خط لوله محلی در دسترس هستند

لوله فاضلاب را وصل کنید

لطفاً در اولین نصب لوله فاضلاب را بررسی کنید.

اگر لوله فاضلاب زیر سینک نتواند آب را به طور معمول تخلیه کند،

ممکن است خطای (ای ۲) رخ دهد.

▲ احتیاط

شلنگ تخلیه را با دقت از شیلنگ روی کابینت عبور دهید.

سوراخ روی کابینت ممکن است لبه های تیز داشته باشد که به شلنگ آسیب می رساند.

لبه های تیز باید به سمت پایین سوهان شوند تا اطمینان حاصل شود که به لوله تخلیه یا ورودی آسیب نمی رسانند.

برای جلوگیری از اثر سیفون می توان از یکی از روش های زیر استفاده کرد

روش ۱

هنگامی که شیلنگ درام به لوله فاضلاب متصل می شود، باید به سمت بالا قوس شود و در سطح پایینی میز آشپزخانه ثابت شود.

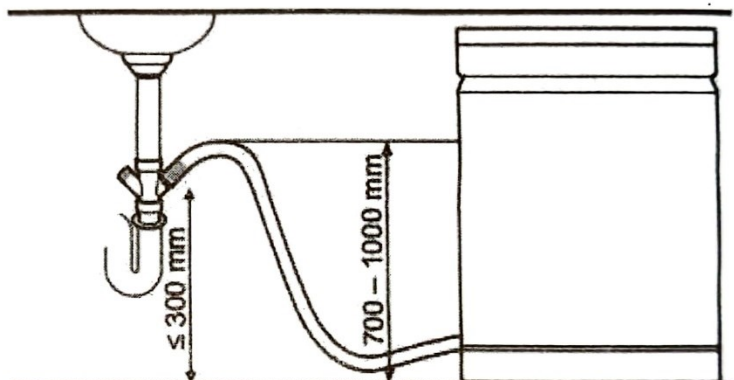

روش ۲

هنگامی که شلنگ تخلیه به یک رایزر جداکننده ۱ متصل می شود،

باید اطمینان حاصل شود که اتصال دهنده ۲ هوا محکم است. در غیر این صورت، ممکن است باعث نشت بو شود.

قطر رایزر باید حداقل ۴۰ میلی متر باشد.

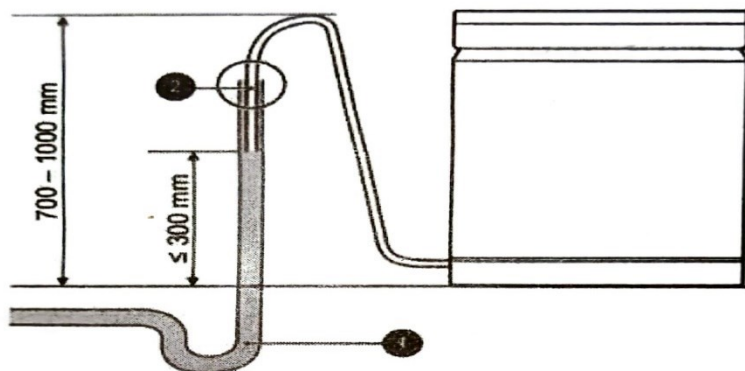

به لوله تامین آب و منبع تغذیه وصل شوید

لوله ورودی آب را به شیر آب وصل کنید

واشر باید به ورودی آب متصل شود. لطفاً از لوله ورودی جدید متصل شده استفاده کنید.

به منظور اطمینان از کیفیت، به تمام ماشین‌های ظرفشویی قبل از کاور کردن کارخانه آب برای آزمایش تزریق شده است، بنابراین ممکن است آب در ماشین ظرفشویی وجود داشته باشد که یک پدیده طبیعی است.

اتصال ورودی

۱. فشار آب باید بین ۳۰ کیلو پاسکال و ۱۰۰۰ کیلو پاسکال باشد

۲. هنگام اتصال لوله ورودی آب با شیر، نخ را سایش نکنید

۳. اگر فشار تامین آب از ۱۰۰۰ کیلو پی اس تجاوز کند، یک دستگاه کاهش فشار را فاز نصب کنید

۴. شیر آب را باز کنید و اتصال دهنده برای نشتی را بررسی کنید.

۵. لوله‌ها را به طور منظم بررسی کنید و در صورت لزوم آنها را تعویض کنید.

۶. اطمینان حاصل کنید که لوله‌ها آسیب نبینند یا در هم تنیده نشده باشند.

اتصال لوله ورودی آب و شیر آب

۱. مهر و موم لاستیکی را در دو طرف شیلنگ بررسی کنید تا درزگیر لاستیکی را در محل اتصال رزوه‌ای هر شیلنگ قرار دهید تا از نشتی جلوگیری شود.

۳ شیلنگ تامین آب را با دست به شیر آب وصل کنید و سپس آن را به مدت ۲/۵ دور با انبردست سفت کنید.

۳. پس از اتصال شیلنگ ورودی آب به شیر، مواد خارجی (کثیفی، شن و ماسه یا غبار) را در لوله آب جمع کنید.

آب را درون یک سطل بریزید و دمای آب را بررسی کنید

۴. شیلنگ را محکم به شیر ورودی آب وصل کنید و سپس آن را با انبردست به مدت ۲/۳ دور ببندید.

۵. برای بررسی نشتی شیر آب را باز کنید. در صورت نشت آب، لطفاً مراحل ۱-۴ را بررسی کنید.

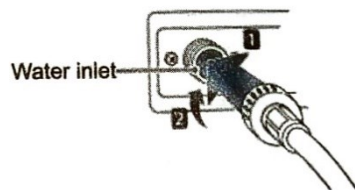
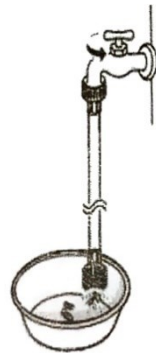
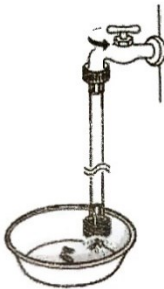

منبع تغذیه را وصل کنید

لطفاً این دستگاه را با توجه به مشخصات سیم‌کشی فعلی به یک سوکت اتصال به زمین وصل کنید و با قطع کننده مدار یا فیوز تاخیری حداقل ۱۵ آمپر از آن محافظت کنید.

سیستم دو سیم با اتصال به زمین باید برای سیم‌کشی استفاده شود

سیم برق را پشت این دستگاه قرار ندهید، اما دوشاخه را در فاصله ۱,۲ متری از کناره وصل کنید.

اخطار

به منظور ایمنی شخصی، لطفاً فیوز را بردارید، قطع کننده مدار را جدا کنید یا دوشاخه برق را قبل از نصب خاموش کنید

از سیم داخلی یا آداپتور دوبلکس استفاده نکنید

دوشاخه باید در یک پریز مناسب وارد شود که باید به درستی نصب و مطابق با کلیه قوانین و مقررات محلی به زمین متصل شود

این دستگاه فقط توسط پرسنل تعمیر و نگهداری واجد شرایط قابل نگهداری است

لطفاً برای جلوگیری از اضافه بار الکتریکی، آن را به یک مدار برق با اندازه حفاظت شده و با اندازه مناسب وصل کنید

نصب و بازرسی نهایی

لطفاً بررسی کنید که آیا ماشین ظرفشویی دارای ویژگی نصب شده است یا خیر

۱. منبع تغذیه را روشن کنید

۲. منبع آب را روشن کنید

۳. اطمینان حاصل کنید که درب دستگاه به راحتی باز و بسته می شود.

لطفاً در صورت لزوم دوباره ماشین ظرفشویی را تراز کنید

لطفاً مطمئن شوید که قفسه ظروف تراز شده درب بسته نمی شود.

تصویر زیر قفسه ظرف شیبدار را نشان می دهد

لطفا توجه داشته باشید که تمام مواد بسته بندی حذف شده است

۴. ماشین ظرفشویی را روشن کرده و برنامه "عملکرد صحیح" را اجرا کنید

۵. لوله های تخلیه و ورودی را از نظر نشتی بررسی کنید.

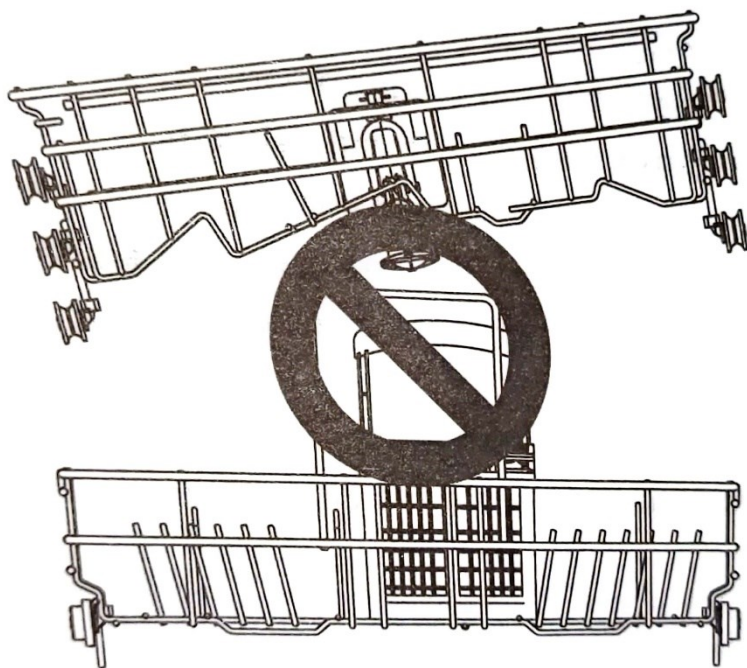

عمل

بررسی اجمالی

نحوه استفاده

لطفا دستورالعمل های ایمنی مهم را بخوانید.

لطفاً هنگام قرار دادن اقلامی که باید در ماشین ظرفشویی تمیز شوند، دستورالعمل ها را دنبال کنید تا از تمیز کردن مؤثر اطمینان حاصل کنید.

لطفا مواد نامحلول مانند استخوان، خلال دندان و تکه های کاغذ را هنگام قرار دادن اقلامی که قرار است در ماشین ظرفشویی تمیز شوند حذف کنید.

بارگذاری

فقط موارد مناسب برای ماشین ظرفشویی را بارگیری کنید

مواد زغالی شده (جامد) از ظروف قبل از قرار دادن آنها در ماشین ظرفشویی را بردارید.

برای کمک به از دست دادن آب و سرعت بخشیدن به فرآیند خشک کردن، اقلام را با سینی عمیق در زاویه قرار دهید

نکات

از قرار دادن وسایل تزئین شده با فلز یا حرارت در ماشین ظرفشویی خودداری کنید

شروع سریع

۱. ظروف را در ماشین ظرفشویی قرار دهید

مواد غذایی اضافی، استخوان‌ها و هر گونه باقیمانده سخت و غیرقابل جذب دیگر را از ظروف جدا کنید.

۲. مواد شوینده را بررسی کنید

مقدار توصیه شده مواد شوینده را به توزیع کننده اضافه کنید و طبق دستورالعمل‌های این دفترچه راهنما درب را ببندید.

در صورت نیاز به پیش شستشو، شیار بالای کاور نیز باید با مواد شوینده پر شود.

۳. درب دستگاه را ببندید

۴. ماشین ظرفشویی را روشن کنید

دکمه «روشن/خاموش» را فشار دهید تا صفحه نمایش روشن شود

۵. کمک شستشو را بررسی کنید

اگر سطح کمک آبکشی در ماشین ظرفشویی پایین باشد، نماد کمک آبکشی چشمک می‌زند. لطفاً برای بهبود عملکرد خشک کردن، کمک شستشو اضافه کنید.

۶. برنامه و گزینه را انتخاب کنید

مناسب‌ترین برنامه و گزینه را انتخاب کنید

لطفاً به راهنمای برنامه در این راهنما مراجعه کنید.

نمایشگر زمان تخمینی برنامه و گزینه انتخاب شده را نشان می‌دهد.

۷. ماشین ظرفشویی را آماده به کار کنید

ابتدا درب دستگاه را ببندید و سپس دکمه شروع را فشار دهید تا ماشین ظرفشویی کار کند.

اگر در حین اجرای برنامه درب باز شود، ماشین ظرفشویی متوقف می شود. در چنین شرایطی، می توانید درب را برای بازبازی برنامه ببندید

۸. تمام کنید

پس از اتمام برنامه، یک آهنگ اعلان پخش می شود و دستگاه روشن می شود. پس از چند دقیقه به طور خودکار خاموش می شود.

▲ احتیاط

در حین کار یا بلافاصله بعد از برنامه شستشو درب را باز نکنید زیرا تجمع بخار ممکن است باعث سوختگی هنگام باز شدن درب شود.

نکات:

می توانید ابتدا ظروف را از قفسه ظروف پایینی و سپس از قفسه ظروف بالایی بردارید. چنین ترتیبی می تواند از چکیدن آب از قفسه بالایی به ظروف روی قفسه پایینی جلوگیری کند.

برای مقرون به صرفه ترین شست و شوی ظرفشویی، از ظرفیت سبد بدون بار اضافی در ماشین ظرفشویی استفاده کنید. این امر باعث صرفه جویی در مصرف ظروف از نظر مصرف انرژی و آب می شود.

قبل از استفاده

سیستم آب نرم

این دستگاه مجهز به سیستم آب نرم است که می تواند سختی آب ورودی را کاهش دهد. این سیستم منبع آب را تا حدی نرم می کند، به طوری که می توان ظروف غذاخوری را مطابق با شرایط کیفی شست

در صورت عدم نیاز به سیستم آب نرم، می توان از این دستگاه بدون نمک • تنظیم شود تا نماد مربوطه HO ظرفشویی استفاده کرد، اما سطح سختی باید روی همیشه روشن نباشد.

برای دستیابی به اثر شستشوی رضایت بخش، این دستگاه به آب نرم نیاز دارد، در غیر این صورت لکه های آب روی ظروف و داخل ماشین ظرفشویی باقی می ماند

• اگر سختی آب لوله کشی از حد معینی بیشتر شود، باید با افزودن نمک ظرفشویی به نرم کننده آب داخل ماشین ظرفشویی، آن را نرم کرد، یعنی کلسیم زدایی شود. مقدار نمک مورد نیاز با توجه به سختی آب لوله کشی تنظیم می شود.

سختی آب را بررسی کنید

۱. سختی آب محلی را بررسی کنید. شرکت آب می تواند به شما در بررسی آن کمک کند.

۲. سطح سیستم نرم کننده ماشین ظرفشویی را با توجه به سطح سختی آب تنظیم کنید.

سیستم آب نرم را تنظیم کنید

تنظیمات را با توجه به میزان سختی آب مصرفی در منبع آب تنظیم کنید. نرم کننده آب دارای ۹ سطح تنظیم است و ماشین ظرفشویی در هنگام خروج از کارخانه روی سطح سختی آب H5 تنظیم شده است.

- ۱ (مطمئن شوید که ماشین ظرفشویی خاموش است و دکمه های "Intensive" و "Machine Care" را برای ۳ ثانیه فشار دهید تا برنامه تنظیم شود.
- ۲ (دکمه "Intensive" را فشار دهید تنظیمات فعلی را نمایش دهید.

۳) دکمه "Machine Care" را فشار دهید و مقدار مورد انتظار را تنظیم کنید.
محدوده مقدار تنظیم شده HO-H8 است.

۴) پس از انجام تنظیمات مورد نیاز نرم کننده آب، دکمه "روشن/خاموش" را فشار دهید تا خاموش شود و تنظیمات ذخیره شوند.

نکات:

دکمه «فشرده» در تنظیمات ۱۵ مکان وجود ندارد، لطفاً به جای آن از دکمه «شستشوی دوگانه» استفاده کنید

نمک اضافه کنید

احتیاط

قبل از شروع برنامه شستشو باید محفظه نمک ماشین ظرفشویی پر شود. در صورت ناکافی بودن نمک، نماد نمک روی نمایشگر روشن می شود مگر اینکه سطح سختی روی HO تنظیم شود.

پس از بارگیری نمک ظرفشویی، برنامه شستشو باید بلافاصله شروع شود تا نمک و آب نمک اطراف سیلندر داخلی حذف شود و از خوردگی جلوگیری شود.

۱. سینی ظرف پایینی را بیرون آورده و نمک نرم کننده را اضافه کنید

۲. درب نرم کننده آب را در خلاف جهت عقربه های ساعت بچرخانید تا باز شود.

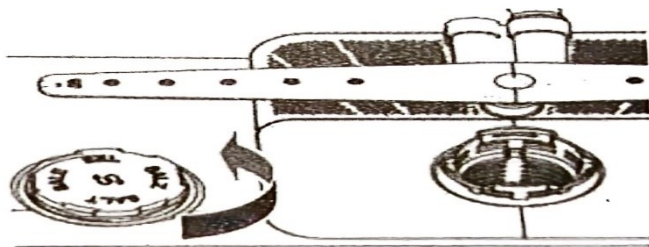

۳. اگر قصد دارید قبل از استفاده از این دستگاه برای اولین بار از سیستم نرم کننده آب سخت استفاده کنید، باید از قیف نمک استفاده کنید تا حداکثر ۶۵۰ گرم نمک به محفظه نمک این دستگاه اضافه کنید.

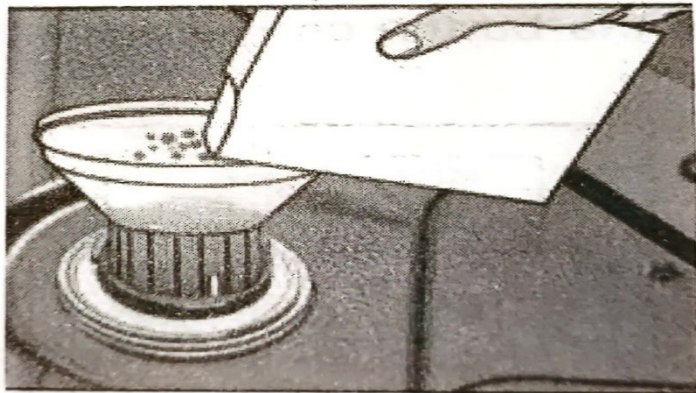

۴. محفظه نمک این دستگاه را فقط قبل از اولین استفاده با آب پر کنید.

۵. پوشش را دوباره سفت کنید،

۶. برنامه آبکشی را بدون ظروف غذاخوری اجرا کنید.

▲ احتیاط

برای جلوگیری از خرابی، از ریختن مواد شوینده در نرم کننده آب خودداری کنید

• ذرات نمک اطراف درپوش نرم کننده آب را تمیز کنید. در غیر این صورت محلول نمک ممکن است باعث خوردگی ماشین ظرفشویی و ظروف شود.

• پوشش را به صورت افقی تراز کنید و آن را در جهت عقربه های ساعت بچرخانید تا به درستی آب بندی شود. شل شدن پوشش ممکن است باعث نشت محلول نمک از نرم کننده، بازگشت به مخزن داخلی و ایجاد خوردگی شود.

پس از افزودن نمک ظرفشویی، برنامه شستشو باید بدون ظروف غذاخوری اجرا شود. در غیر این صورت، نمک ریخته شده ممکن است باعث زنگ زدگی یا آسیب به ماشین ظرفشویی شود.

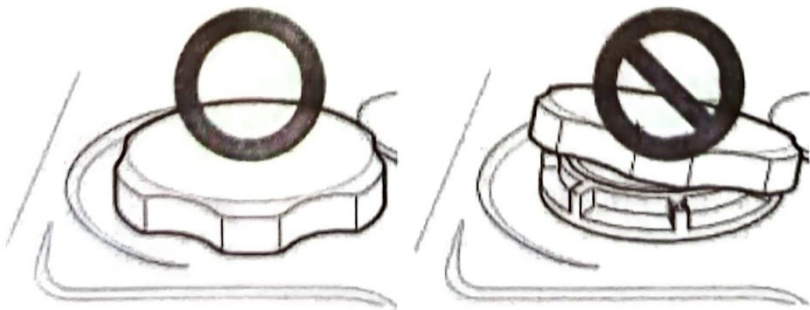

احتیاط

نمک ظرفشویی را می توان از تامین کنندگان نمک خریداری کرد.

مواد شوینده را به توزیع کننده اضافه کنید

• مقدار مواد شوینده مورد نیاز به اندازه و سطح کثیفی ظروف غذاخوری بستگی دارد
لطفاً قبل از شروع هر برنامه ای، مواد شوینده را در محفظه مواد شوینده قرار دهید.

۱. دکمه روی درب توزیع کننده را فشار دهید تا باز شود.

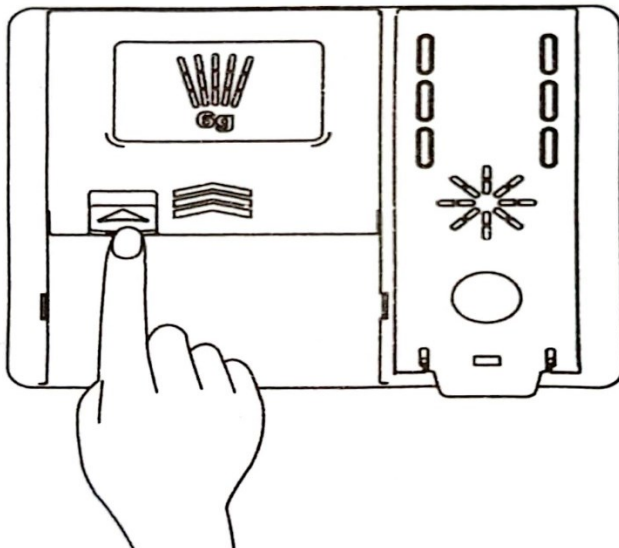

۲ مواد شوینده ظروف غذاخوری را به محفظه اصلی شستشو اضافه کنید تا سطح مایع بین علامت ۱۵ و علامت ۲۵ قرار گیرد. در صورت وجود آب سخت یا ظروف غذاخوری بسیار کثیف، آن را تا علامت ۲۵ پر کنید. در مورد آب نرم یا ظروف غذاخوری کمی کثیف تا علامت ۱۵ را پر کنید

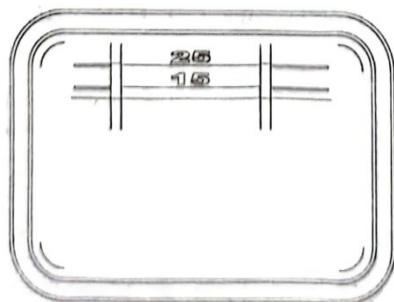
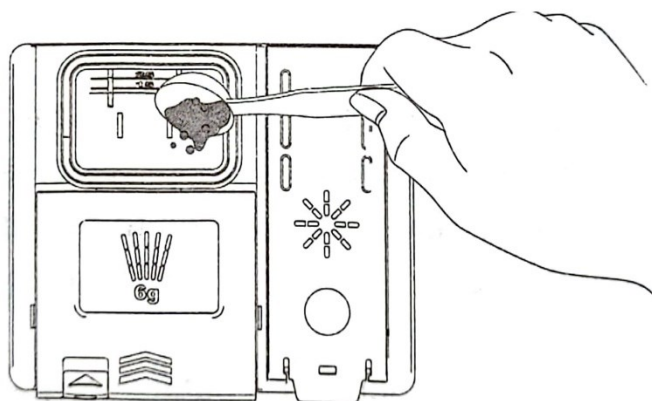

۳. درپوش مواد شوینده را فشار داده و آن را به داخل بلغزانید تا صدای کلیک را بشنوید

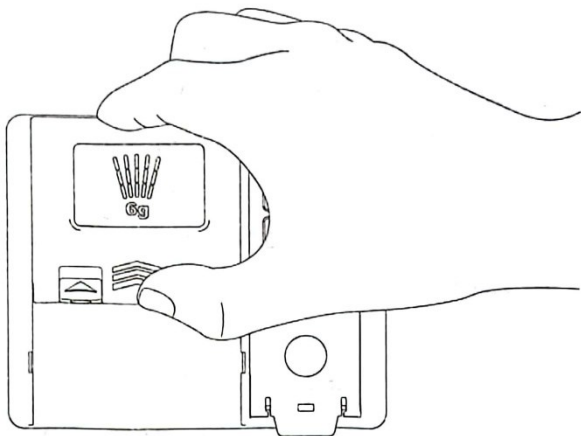

۴. اگر به پیش شستشو نیاز دارید، لطفاً محفظه پیش شستشو فرورفته روی جلد را با مواد شوینده پر کنید.

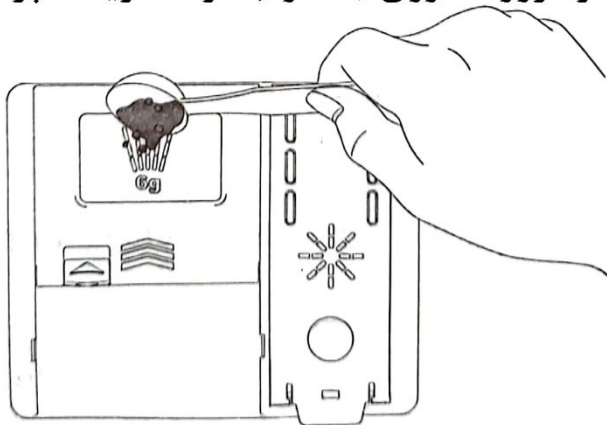

▲ هشدار

• مواد شوینده ماشین ظرفشویی و مشابه سایر مواد شوینده خانگی حاوی مواد شیمیایی هستند.

بنابراین، آنها باید دور از دسترس کودکان نگهداری شوند.

▲ احتیاط

• فقط از مواد شوینده ماشین ظرفشویی استفاده کنید.

مواد شوینده نامناسب ممکن است باعث پر شدن ماشین ظرفشویی در حین کار از کف شود.

کف زیاد ممکن است عملکرد شستشو را کاهش دهد و ممکن است باعث نشت ماشین ظرفشویی شود

برای جلوگیری از آسیب رساندن به توزیه کننده ، درب ماشین ظرفشویی را ببندید.

نکات:

• می توانید بررسی کنید که آیا پس از اتمام برنامه شستشو، مواد شوینده کاملاً شسته شده است یا خیر .

• برخی از قرص های شوینده ماشین ظرفشویی به دلیل اندازه بزرگ ممکن است در توزیع کننده گیر کنند.

قبل از شروع برنامه، می توانید قرص ها را در پایین سطل لباسشویی در کنار فیلتر قرار دهید.

مواد شوینده زیاد روی ظروف غذاخوری و ماشین ظرفشویی لایه ای باقی می گذارد و در نتیجه اثر شستشوی ضعیفی دارد.

در صورت استفاده از کمک شستشوی مایع، پس از شستشوی نهایی، آب را می توان از ظروف تخلیه کرد تا عملکرد خشک کردن بهبود یابد.

از قرص های شوینده برای کوتاه کردن چرخه شستشو استفاده نکنید. قرص ها ممکن است به طور کامل حل نشوند، در نتیجه مواد شوینده باقی مانده روی ظروف غذاخوری و راندمان تمیز کنندگی ضعیف ایجاد می شود.

کمک شستشو می تواند به حذف لکه ها، باقی مانده ها و لایه های سفید ناشی از آب سخت کمک کند. اما نمی تواند به حذف باقی مانده های مواد شوینده اضافی کمک کند.

کمک آبکشی را در توزیع کننده اضافه کنید

هنگامی که به کمک آبکشی بیشتری نیاز است، نشانگر کمک آبکشی روی صفحه نمایش ظاهر می شود.

استفاده از مواد شوینده برای از بین بردن لکه های آب روی ظروف و بهبود عملکرد خشک کردن توصیه می شود.

۱. درپوش تاشو را بلند کرده و درپوش
جعبه کمک آبکشی را باز کنید.

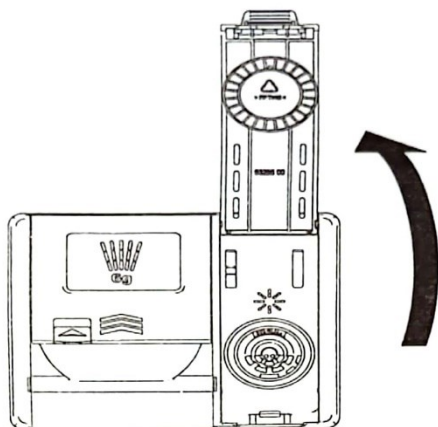

۲. کمک آبکشی مایع را به حداکثر سطح پر شدن اضافه کنید.
کمک شستشو باید در حین پر کردن در توزیع کننده رسوب کند:
در غیر این صورت حباب ها ممکن است منجر به عملکرد ضعیف
خشک کردن شوند.
توزیع کننده را بیش از حد پر نکنید.

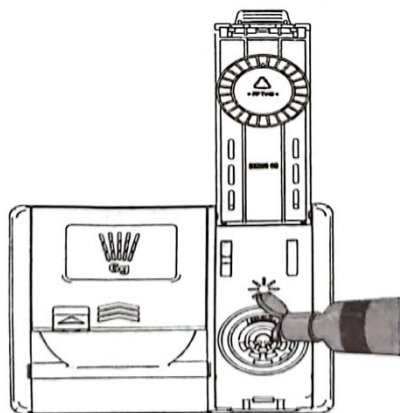

۳. درپوش را ببندید تا توزیع کننده قفل شود.
در چرخه نهایی شستشو، کمک شستشو به طور خودکار
توزیع می شود.

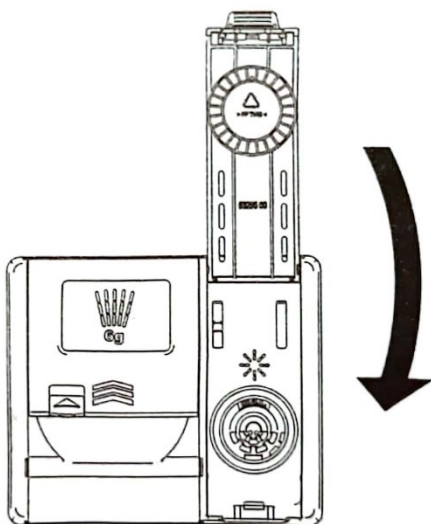

نکات:

• فقط از مواد شوینده مایع در ماشین ظرفشویی استفاده کنید.

توزیع کننده کمک آبکشی را بیش از حد پر نکنید.

مایع شستشوی ریخته شده در اطراف توزیع کننده را پاک کنید

توزیع کننده کمک آبکشی را تنظیم کنید

توزیع کننده دارای ۹ سطح تنظیم است.

توزیع کننده کمک آبکشی هنگام خروج از کارخانه روی سطح d3 تنظیم شده است. می توانید این تنظیم را با استفاده از دکمه های روی صفحه کنترل بررسی و تغییر دهید.

۱. مطمئن شوید که ماشین ظرفشویی خاموش است.

۲. "Intensive" و "Machine Care" را به طور همزمان فشار دهید تا وارد رویه تنظیمات عملیات شوید، و "Intensive" را برای بررسی تنظیمات فعلی فشار دهید.

۳. برای تغییر تنظیمات توزیع کننده کمک آبکشی «Machine Care» را فشار دهید.

۴. پس از تکمیل تنظیمات مورد نیاز دستگاه کمک آبکشی، دکمه «روشن/خاموش» را فشار دهید تا تنظیمات خاموش و ذخیره شوند.

نکات:

دکمه "Intensive" در تنظیمات ۱۵ مکان وجود ندارد، لطفاً به جای آن از دکمه Dual Wash استفاده کنید.

نکات:

اگر از آب سخت استفاده می کنید و کلسیم روی ظروف انباشته شده است، لطفاً سطح را روی بالا تنظیم کنید.

سطح بسیار پایین دستگاه کمک آبکشی منجر به ایجاد لکه ها و راه راه روی ظروف و عملکرد ضعیف در خشک کردن می شود.

سطح بیش از حد بالا منجر به ایجاد کف می شود و در نتیجه اثر شستشوی ضعیفی دارد.

کمک شستشو را دوباره پر کنید

فرکانس پر کردن مجدد دستگاه به دفعات شستشوی ظروف و تنظیم کمک آبکشی بستگی دارد.

هنگامی که به کمک آبکشی بیشتری نیاز است، نماد کمک آبکشی چشمک می زند، مگر اینکه تلگراف مایع آبکشی روی سطح d0 تنظیم شده باشد.

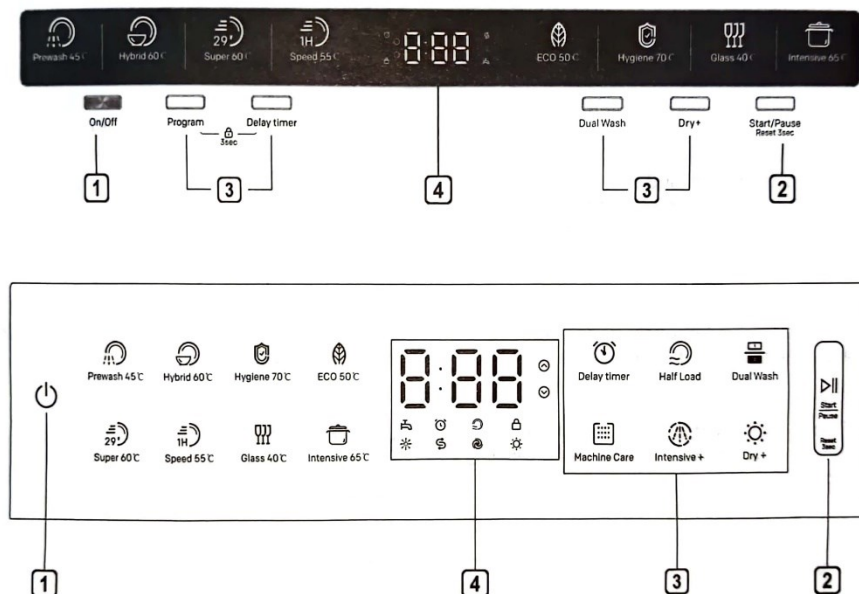

(۱) دکمه روشن/خاموش

منبع تغذیه را روشن/خاموش کنید.

این دکمه را فشار دهید تا پس از اتمام برنامه، منبع تغذیه قطع شود

(۲) دکمه شروع/مکث

این دکمه را فشار دهید تا عملیات شروع شود.

این دکمه را برای مکث در حین کار فشار دهید و دوباره آن را فشار دهید تا عملیات ادامه یابد.

به مدت ۳ ثانیه فشار دهید تا برنامه لغو شود و آب تخلیه شود.

(۳) دکمه برنامه

این دکمه را فشار دهید تا برنامه مورد نظر خود را انتخاب کنید.

دکمه تایمر تاخیر

این دکمه را برای تنظیم زمان تاخیر فشار دهید این عملکرد می تواند زمان شروع برنامه انتخاب شده را به تاخیر بیاندازد. هر بار که این دکمه را فشار دهید، زمان تاخیر یک ساعت افزایش می یابد. محدوده تنظیم زمان تاخیر ۱-۲۴ ساعت و محدوده تنظیم تکی ۱ ساعت است. می توانید آن را فشار دهید تا بعد از ۲۴ ساعت لغو شود

در طول زمان تاخیر، می توانید با باز کردن درب و فشار طولانی دکمه "تایمر تاخیر"، زمان تاخیر را لغو کنید. در این زمان، به حالت انتخاب تایمر بدون تاخیر باز می گردد. زمان تاخیر نشان داده شده در پانل زمانی است که برنامه تمام می شود:

دکمه فشرده

این عملکرد اختیاری برای تنظیم دما و زمان برای دستیابی به اثر شستشوی بهتر استفاده می شود.

دکمه مراقبت از ماشین

این عملکرد برای تمیز کردن داخل ماشین ظرفشویی و از بین بردن کثیفی، بو، لکه های سفید و سایر کثیفی ها استفاده می شود. هنگام استفاده از این عملکرد، لازم نیست ظروف غذاخوری را در دستگاه قرار دهید.

دکمه شستشوی دوگانه

برای کارکردن دستگاه بدون بارگیری کامل آن استفاده می شود با عملکرد Dual Wash می توانید در هنگام استفاده از سبدهای پایین و بالایی دستگاه هم در مصرف آب و هم در مصرف برق صرفه جویی کنید. تمیز کردن ویژه برای مناطق انتخاب شده (منطقه قفسه ظروف بالایی یا قفسه ظرف پایینی)

نیم بار

این عملکرد اختیاری برای تنظیم جریان آب برای تمیز کردن ظروف کمتری استفاده می شود.

خشک +

این عملکرد اختیاری برای تنظیم دما و زمان برای دستیابی به اثر شستشوی بهتر استفاده می شود.

(۴) نمایشگر

❖ نشانگر کمک آبکشی

– این آیکن LED زمانی که سطح مایع کمک آبکشی کم باشد روشن می شود، زمانی که مایع کمک آبکشی دوباره پر شود یا سطح مایع روی * تنظیم شود به طور خودکار خاموش می شود.

۸,۸۸: صفحه نمایش دیجیتال

– نمایشگر دیجیتال روی کنترل پنل زمان تخمینی برنامه را نشان می دهد. هنگامی که برنامه و گزینه انتخاب می شوند، نمایشگر کل زمان تخمینی مصرف شده توسط برنامه در حال اجرا را نشان می دهد. در حین کار، نمایشگر زمان باقیمانده تخمین زده شده را نشان می دهد.

نکات:

زمان اجرای برنامه ممکن است با توجه به سطح کثیفی ظروف قابل تنظیم باشد.

🔄🔄 نشانگر شستشوی دوگانه

– وقتی عملکرد Dual Wash انتخاب شد، نماد چشمک خواهد زد.

🔒 نشانگر قفل کودک

قفل کودک می تواند از تغییر تنظیمات در حین کار جلوگیری کند. با انتخاب این عملکرد، تمام دکمه های صفحه کنترل به جز دکمه روشن/خاموش قفل می شوند. این عملکرد در را قفل نمی کند

۰۲.۰۱ سری ظاهر:

– در حین اجرای برنامه، می توانید برنامه و تایمر تاخیری را برای ۳ ثانیه فشار داده و نگه دارید تا قفل کودک فعال یا غیرفعال شود.

۰۳: سری ظاهر

-در حالی که برنامه در حال اجرا است، می توانید نماد برنامه انتخابی را برای ۳ ثانیه فشار دهید و نگه دارید تا قفل کودک فعال یا غیرفعال شود.

-لطفاً برای شروع یک برنامه جدید، عملکرد قفل کودک را غیرفعال کنید.

نشانگر ورود غیر طبیعی آب

-وقتی ورودی آب غیرعادی باشد (مثلاً بسته بودن شیر آب یا قطعی آب) این نماد همچنان چشمک می زند.

نشانگر نمک

-این آیکن LED در صورت ناکافی بودن نمک روشن می شود و با پر شدن نمک به طور خودکار خاموش می شود.

-از آنجایی که مارک های مختلف نمک موجود در بازار اندازه ذرات متفاوتی دارند و از آنجایی که سختی آب ممکن است متفاوت باشد، حل شدن نمک در آب ممکن است چند ساعت طول بکشد. بنابراین نشانگر نمک پس از افزودن نمک به دستگاه برای مدتی روشن می ماند.

نشانگر جریان شدید آب

-این نماد با انتخاب عملکرد "Intensive" چشمک می زند.

نشانگر تایمر تاخیر

-اگر تایمر تاخیر را انتخاب کنید، نمایشگر زمان تاخیر را بر حسب واحد ساعت نشان می دهد.

نیم بار

- هنگامی که عملکرد "Half load" انتخاب شود، این نماد چشمک می زند.

تمام برنامه های اختیاری در جدول برنامه زیر فهرست شده اند.
جدول برنامه

برنامه	سطح کثیفی		13 تنظیمات
			ست
EC O *** درجه سانتی گراد 50	به صرفه ترین برنامه شستشو برای تمیز کردن ظروف	در حد متوسط	13/5
فشرده درجه سانتی گراد 65	مناسب برای ظروف، قابلمه و تابه هایی با لکه های سنگین.	شدید	13/3
شیشه درجه سانتی گراد 40	برنامه ویژه برای تمیز کردن آرام ظروف شیشه ایی ظریف.	خفیف	10
ترکیبی درجه سانتی گراد 40	مناسب برای تمیز کردن بقایای مواد غذایی چسبنده، زغالی، خشک شده حاوی نشاسته یا پروتئین.	همه	13/3
پیش شستشو درجه سانتی گراد 40	مناسب برای از بین بردن بقایای غذا از ظروف کثیف که به مدت چند روز در دستگاه منتظر مانده اند جهت جلوگیری از تجمع بوی نامطبوع	--	3.5
سرعت درجه سانتی گراد 55	مناسب برای تمیز کردن بقایای مواد غذایی تازه کمی چسبنده.	خفیف	6.8
فوق العاده درجه سانتی گراد 60	مناسب برای تمیز کردن بقایای مواد غذایی تازه کمی چسبنده با سریعترین سرعت.	خفیف	6.8
بهداشت درجه سانتی گراد 70	برنامه ویژه برای تمیز کردن برخی از بقایای مواد غذایی معمولی، خشک و جامد و اقلام مقاوم در برابر سایش برای تمیز کردن.	خفیف	10

* زمان اجرای مصرف واقعی آب و مصرف انرژی ممکن است با سطح کیفی و سختی آب متفاوت باشد.

** زمان اجرای واقعی و زمان برنامه نمایش داده شده ممکن است با گزینه های انتخاب شده برای برنامه ، سطح کیفی، دمای آب و سختی آب متفاوت باشد. بنابراین ، زمان نمایش و زمان اجرای واقعی ممکن است متفاوت باشد

*** برنامه "اکو" را برای شستشوی ظروف کم مصرف انتخاب کنید. این برنامه از نظر مصرف ترکیبی انرژی و آب برای تمییز کردن ظروف با سطح کیفی معمولی کارآمد ترین است.

تمام برنامه های اختیاری در جدول برنامه زیر فهرست شده اند.

* (مصرف آب)		زمان (دقیقه) **			دمای سانتی گراد	وات ساعت) *	
14تنظیمات ست	15تنظیمات ست	13تنظیمات ست	14تنظیمات ست	15تنظیمات ست		13تنظیمات ست	14تنظیمات ست
13/5	10	255	255	295	50	0/934	
13/3	14/2	120	120	120	65	1.06	
10	10.7	135	135	135	40	0/92	
13/3	14/2	105	105	105	60	0/98	
3.5	3.7	20	20	20	45	0.25	
6.8	7.2	60	60	60	55	0.63	

6.8	7.2	29	29	29	60	0.62	
10	10.7	90	90	90	70	1.03	

در حال بارگیری در ماشین ظرفشویی

لطفا همیشه دستورالعمل های زیر را دنبال کنید تا بتوانید اثر شستشوی موثری داشته باشید.

قبل از بارگذاری، ذرات بزرگ غذا از جمله استخوان ها را از ظروف جدا کنید.

ظروف حاوی مواد غذایی سوخته را قبل از قرار دادن در ماشین ظرفشویی خیس کنید. گلدان ها یا بشقاب های عمیق را وارونه قرار دهید.

• اطمینان حاصل کنید که همه اقسام با یکدیگر تماس ندارند

ظروف سفره ای با عرض بیش از حد باید در زاویه ای قرار داده شوند تا آب آزادانه به بیرون برود.

ظروف غذاخوری را نمی توان با دهانه به سمت بالا قرار داد.

ظروف با ارتفاع زیاد را نمی توان p ظروف با ارتفاع زیاد را نمی توان در گوشه قفسه ظرف قرار داد.

اطمینان حاصل کنید که وسایل کوچک از قفسه نمی افتند. بنابراین اقسام کوچک مانند درب باید در سبد کارد و چنگال قرار گیرند.

فضای داخلی ظروف کوچک به راحتی قابل اسپری و تمیز کردن نیست و در نتیجه اثر شستشوی ضعیفی دارد.

تمیز کردن ظروف کوچک در ماشین ظرفشویی توصیه نمی شود.

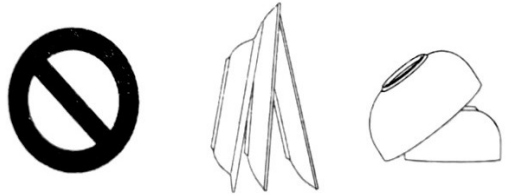

اقلام نامناسب برای ماشین ظرفشویی

ترکیب دمای بالای آب و مواد شوینده ماشین ظرفشویی ممکن است به برخی از اقلام آسیب برساند.

موارد زیر را در ماشین ظرفشویی نشوید

• آلومینا مس یا آنودایز شده

سفال ورق نقره ای یا ورق طلا با دست نقاشی شده

ظروف چوب یا استخوان

ظروف آهنی یا ضد زنگ

• اقلام پلاستیکی نامناسب برای ماشین ظرفشویی

• ظروف گران قیمت مانند ظروف نقره و بشقاب با انگشترهای طلا

اقلام شکننده مانند لیوان های کریستالی

▲ احتیاط

از قرار دادن قابلمه یا تابه با دسته های پلاستیکی در ماشین ظرفشویی خودداری کنید زیرا ممکن است دسته ها در اثر حرارت و مواد شوینده خراب شوند.

لکه های ضد آب یا بادوام رژ لب روی عینک ممکن است در حین شستن پاک نشوند برخی از غذاها ممکن است حاوی رنگ های طبیعی مانند هویج، گوجه فرنگی و سس کچاپ باشند. اگر مقدار زیادی از این مواد غذایی با ظروف سفالی ماشین ظرفشویی تماس پیدا کند، این رنگ ها باعث تغییر رنگ اقسام پلاستیکی ماشین ظرفشویی می شوند. با این حال، چنین تغییر رنگی بر پایداری اقسام پلاستیکی تأثیر نمی گذارد. تمیز کردن ظروف نقره ای نیز ممکن است باعث تغییر رنگ اقسام پلاستیکی شود.

در حال بارگیری در نمودار شماتیک قفسه ظرف پایینی

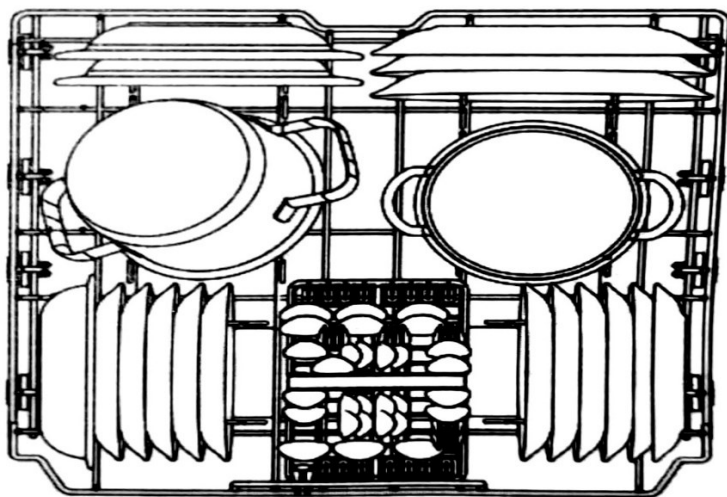

© Samsung North America

دستورالعمل بارگذاری در قفسه ظرف پایینی:

بشقاب باید عمودی و رو به وسط قفسه باشد و قابلمه و تابه و بشقاب بزرگ باید برعکس باشد.

ظروف، بشقاب‌ها، کاسه سوپ و موارد مشابه را بین دندان‌های چنگال قرار دهید.

مطمئن شوید که دسته تابه و سایر اقلام بزرگ با چرخش بازوی اسپری تداخل نداشته باشند.

وسایل کوچک مانند فنجان، لیوان یا بشقاب‌های کوچک را نمی‌توان در قفسه پایینی قرار داد، بلکه روی قفسه بالایی قرار داد.

اطمینان حاصل کنید که اقلام بزرگ با چرخش بازوی اسپری تداخل نداشته باشند و از باز شدن مخزن مواد شوینده جلوگیری نکنند.

• ظروف بسیار کثیف (قابلمه و تابه) را باید روی قفسه پایینی قرار دهید تا اثر شستشوی بهتری داشته باشد زیرا قدرت آب پاشش قوی است.

نکات:

برای بهترین عملکرد، سبد ظروف نقره مانند شکل زیر در وسط قفسه پایینی نصب شده است.

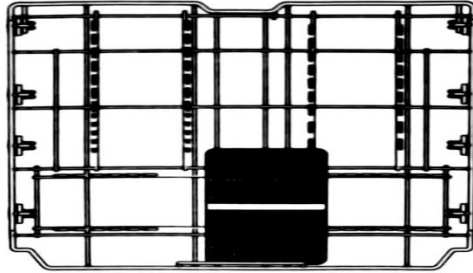

بارگیری در سبد کارد و چنگال

سبد کارد و چنگال مجهز به جداکننده برای جلوگیری از خراشیدگی و کدر شدن ظروف نقره ای نفیس است.

* نمودار شماتیک

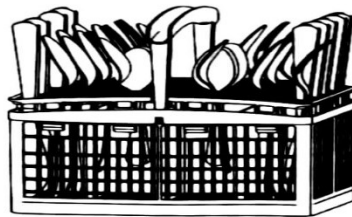

پوشش بالای سبد کارد و چنگال را می توان برای استفاده کنار گذاشت.

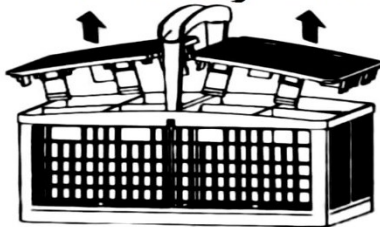

دستورالعمل بارگیری چاقو و چنگال:

برای بهترین نتایج تمیز کردن، لطفاً هنگام بارگیری نقره از جداکننده بالایی در سبد استفاده کنید.

اجسام تیز (مانند چاقو) را به سمت پایین بار کنید.

هنگام برداشتن ظروف از ماشین ظرفشویی، لطفاً از سبد کارد و چنگال شروع کنید تا از ریزش قطرات آب از قفسه بالایی روی چاقو و چنگال جلوگیری کنید.

▲ هشدار

هنگام بارگیری و گرفتن اجسام تیز مراقب باشید. چاقوهای تیز را با دسته بالا قرار دهید تا خطر آسیب شخصی را کاهش دهید.

از خراشیدن اجسام نوک تیز در مهر و موم درب جلوگیری کنید.

در حال بارگیری در قفسه ظرف بالایی

نمودار شماتیک ۱ (بارگیری ۱۳ ست)

نمودار شماتیک ۲ (بارگیری ۱۴ ست و بالاتر)

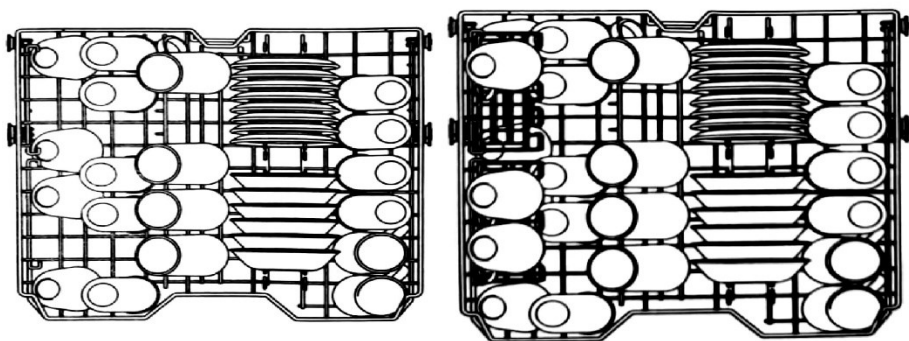

دستورالعمل بارگذاری در قفسه ظرف بالایی:

فنجان و لیوان را در ردیف بین دندانه های قفسه قرار دهید. قرار دادن آنها روی قفسه باعث آسیب و لکه های آب می شود.

• برای جلوگیری از تکه تکه شدن، اجازه ندهید که جام با وسایل دیگر تماس پیدا کند. ظروف غذاخوری را طوری قرار دهید که انتهای آن رو به پایین باشد تا به راحتی تمیز و خشک شوند.

ظروف غذاخوری را کنار هم نچینید.

• فنجان ها، لیوان ها و کاسه ها باید وارونه باشند.

فنجان یا ظروف اضافی را می توان روی جا لیوانی تاشو (برای برخی مدل ها) قرار داد.

اطمینان حاصل کنید که ظروف غذاخوری با چرخش بازوی اسپری در بالا و پایین قفسه بالایی تداخل نداشته باشد.

هنگام قرار دادن اقلام بزرگتر در قفسه بالایی، مانند لیوان های شراب یا فنجان های بالاتر، در صورت وجود، ممکن است لازم باشد قفسه بشقاب را جدا کنید.

بارگیری در قفسه بشقاب (بستگی به مدل دارد)

برخی از مدل ها به قفسه های بشقاب برای پشتیبانی از فنجان ها مجهز شده اند.

قفسه بشقاب را می توان تا کرد تا فنجان های بلند را در خود جای دهد.

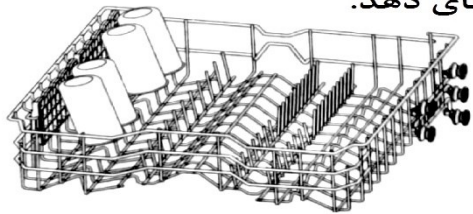
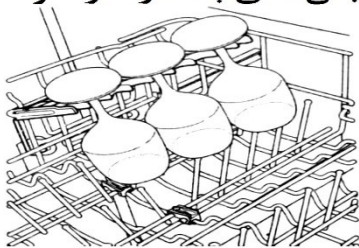

▲ هشدار

• لطفاً قبل از تنظیم مطمئن شوید که هیچ ظروفی روی قفسه ظرف وجود ندارد. در غیر این صورت ممکن است ظروف غذاخوری آسیب ببینند و یا آسیب ببینند.

نکات:

• لطفاً قبل از فشار دادن قفسه به داخل ماشین ظرفشویی اطمینان حاصل کنید که هر دو طرف قفسه به بالایی در یک ارتفاع قرار دارند. اگر ارتفاع هر دو طرف متفاوت باشد، درب ماشین ظرفشویی بسته نمی شود و بازوی اسپری میانی نمی تواند به ورودی آب وصل شود.

• پس از تنظیم ارتفاع، لطفاً بررسی کنید که آیا بازوی اسپری می تواند آزادانه بچرخد یا خیر.

• لطفاً بررسی کنید که آیا بازوی اسپری با اقلام روی قفسه ظرف پایینی تداخل ندارد یا خیر.

بارگیری در قفسه قاشق و چنگال (بستگی به مدل دارد)

قفسه قاشق و چنگال برای ظروف تخت و اکثر ظروف پخت و پز یا سرو مناسب است. جداکننده های روی قفسه های کارد و چنگال کمک می کند تا ظروف تخت را جدا نگه دارید تا آسیب نبینند و نظافت را بهبود بخشد.

نکات:

برای بهترین عملکرد تمیز کردن، ظروف تخت را در سبدهای ظروف نقره قرار دهید. ظروف یا اقلامی که به شدت کثیف هستند یا اقلام پخته شده روی آنها باید در قفسه وسط یا سبد قاشق قرار داده شوند تا بهترین عملکرد را داشته باشند.

نمودار شماتیک

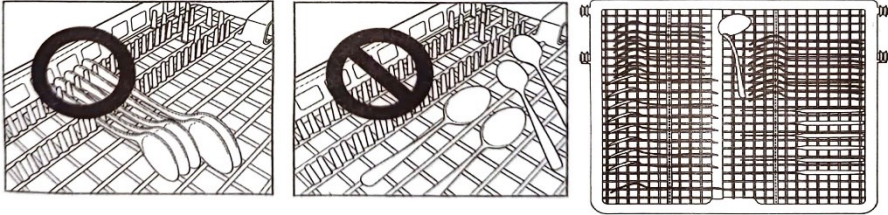

قفسه فاشق و چنگال را بردارید

در صورت نیاز به فضای بیشتری در قفسه بالایی برای وسایل بزرگتر، می توان کل قفسه کارد و چنگال را جدا کرد.

قفسه را تا انتهای ریل ها بیرون بکشید. سپس قسمت جلوی قفسه را بالا بیاورید تا غلتک ها قسمت انتهایی ریل را باز کنند. اکنون می توان قفسه را به جلو کشیده و از ریل خارج کرد.

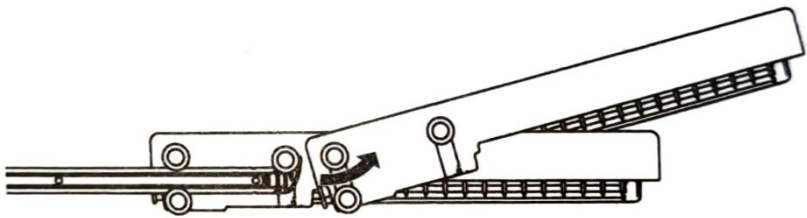

▲ هشدار

• هنگام بارگیری و تخلیه وسایل با لبه های تیز مراقب باشید. چاقوهای تیز را با تیغه پایین قرار دهید تا خطر آسیب را کاهش دهید.

نگهداری

به منظور حفظ عملکرد و جلوگیری از خرابی، مهم است که به طور منظم بیرون و داخل ماشین ظرفشویی (از جمله فیلتر و بازوی اسپری) را بررسی کنید.

▲ هشدار

• هنگام تمیز کردن بیرون و داخل ماشین ظرفشویی برای جلوگیری از آتش سوزی یا انفجار از بنزین یا تینر استفاده نکنید.

• لطفاً از دستکش و/یا لباس محافظ برای جلوگیری از آسیب در حین مراقبت و نگهداری یا تمیز کردن دستگاه استفاده کنید.

نکات:

• اگر ماشین ظرفشویی برای مدت طولانی بیکار است، لطفاً برنامه «مراقبت از ماشین» را بدون مواد شوینده اجرا کنید تا فضای داخلی تازه شود. پس از اتمام برنامه، می توانید داخل و خارج ماشین ظرفشویی را طبق دستورالعمل های نگهداری تمیز کنید.

• اگر برای مدت طولانی در فصل گرم غیبت می کنید، لطفاً شیر آب را ببندید و سیم برق را جدا کنید یا کلید برق را خاموش کنید و فیلتر، مخزن داخلی و توزیع کننده را تمیز کنید تا از بوی بد جلوگیری شود.

در صورت غیبت طولانی مدت در فصل سرد و احتمال یخ زدگی، لطفاً برای لوله ورودی آب و خود ماشین ظرفشویی اقدامات ضد یخ زدگی انجام دهید. این اقدامات باید توسط پرسنل تعمیر و نگهداری واجد شرایط انجام شود.

تمیز کردن خارجی

در اغلب موارد، سطح خارجی ماشین ظرفشویی را می توان با یک پارچه مرطوب نرم یا اسفنج تمیز کرد و سپس با یک پارچه نرم خشک کرد. اگر ماشین ظرفشویی دارای محفظه فولادی ضد زنگ باشد، می توانید از پاک کننده های استیل ضد زنگ استفاده کنید.

▲ احتیاط

هر گونه روغن خوراکی پاشیده شده روی سطح خارجی این محصول باید فوراً پاک شود. از پاک کننده هایی که ممکن است حاوی الکل، تینر، سفید کننده، بنزن، مایعات قابل اشتعال یا مواد ساینده باشند برای تمیز کردن سطح خارجی این محصول استفاده نکنید تا از تغییر رنگ یا آسیب جلوگیری شود.

نظافت داخلی

لطفاً به طور مرتب سطح داخلی ماشین ظرفشویی را با یک پارچه مرطوب نرم یا اسفنج تمیز کنید تا ذرات غذا و کثیفی پاک شود.

• برای از بین بردن لکه های سفید و بوی بد داخل ماشین ظرفشویی، لطفاً یک برنامه خالی بدون مواد شوینده اجرا کنید، یک فنجان سرکه سفید را در شیشه سکوریت یا کاسه ماشین ظرفشویی بریزید و روی قفسه بالایی قرار دهید. (سرکه اسیدی است که در صورت استفاده مکرر ممکن است به وسایل برقی آسیب برساند.)

تمیز کردن فیلتر

1. قفسه ظروف پایینی را بردارید و بازوی اسپری پایینی را ثابت کنید.
2. فنجان فیلتر را در خلاف جهت عقربه های ساعت بچرخانید و مجموعه فیلتر را که شامل:

۱. فنجان فیلتر ۲. صفحه فیلتر فلزی ۳. میکرو فیلتر است خارج کنید.

پس از برداشتن مجموعه فیلتر، تمام مواد خارجی را (در صورت لزوم) بررسی و خارج کنید.

۳. هر فیلتر را با آب جاری و یک برس نرم تمیز کنید. قبل از نصب مجدد مجموعه فیلتر را دوباره مونتاژ کنید.

۴. مجموعه فیلتر را مجدداً نصب کنید و با چرخاندن فنجان فیلتر در جهت عقربه‌های ساعت آن‌ها را ثابت کنید تا در جای خود قرار گیرد.

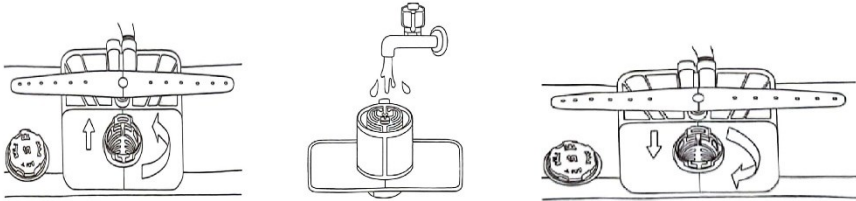

▲ هشدار

هنگام تمیز کردن فیلترهای فلزی مراقب لبه های تیز باشید.

▲ احتیاط

• بقایای مواد غذایی را از فیلتر خارج کنید تا از باکتری های بدبو و مشکلات احتمالی زهکشی جلوگیری کنید.

نکات:

• لطفاً پس از هر بار بارگیری فیلتر را تمیز کنید تا بهترین نتایج شستشو را داشته باشید.
• اگر بقایای مواد غذایی در فیلتر باقی بمانند، ممکن است بوی عجیبی تولید کنند.

حداقل یک بار در ماه فیلتر را با یک برس نرم تمیز کنید.

• فیلتر را با مواد غیر ساینده و آب گرم تمیز کنید.

• قبل از شروع برنامه مطمئن شوید که فیلتر به درستی مونتاژ شده است. محکم بچرخانید تا زمانی که صدای کلیک در حین مونتاژ شنیده شود.

اسپری بازو تمیز کننده

اگر سوراخ بازوی اسپری توسط باقی مانده مواد غذایی مسدود شده باشد، ممکن است به دلیل اسپری نامناسب آب، ظروف غذاخوری به خوبی تمیز نشوند.

پیشنهاد می شود بازوی اسپری هر دو هفته یکبار تمیز شود.

تمیز کردن بازوی اسپری پایین

۱. اطمینان حاصل کنید که سوراخ های اسپری توسط ذرات غذا مسدود نشده است.

۲. باقیمانده مواد غذایی را که سوراخ بازوی اسپری را مسدود می کند با یک سنجاق یا هر ابزار تیز بردارید.

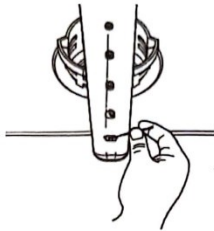

تمیز کننده بازوی اسپری میانی

۱. قفسه ظروف بالایی را به سمت جلو بکشید و مطمئن

شوید که سوراخ های اسپری توسط ذرات غذا مسدود نشده است.

۲. قبل از تمیز کردن، مهره پایین بازوی اسپری را در خلاف جهت عقربه های ساعت بچرخانید و آن را به سمت پایین بکشید تا بازوی اسپری میانی جدا شود.

۳. ذرات غذا را با شستشو یا تکان دادن بازوی اسپری جدا کنید.

۴. باقیمانده مواد غذایی را که سوراخ بازوی اسپری را مسدود کرده است، با پین یا هر ابزار تیز بردارید.

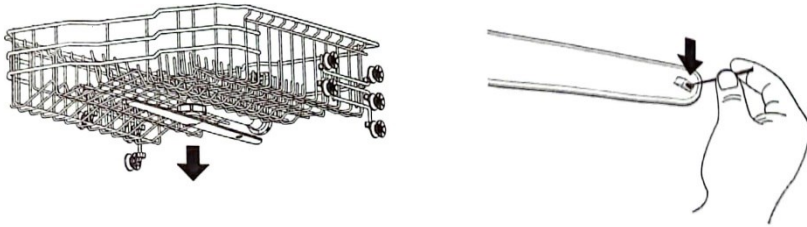

۵. سوراخ بازوی اسپری را پس از برداشتن بقایای غذا با آب جاری تمیز کنید.

۶. پس از تمیز کردن، بازوی اسپری میانی را دوباره در محل خود نصب کنید. مهره را در جهت عقربه های ساعت بچرخانید تا مطمئن شوید که مهره بازوی اسپری را در موقعیت اصلی خود قفل می کند.

۷. پس از مونتاژ، بررسی کنید که آیا بازوی اسپری آزادانه می چرخد یا خیر.

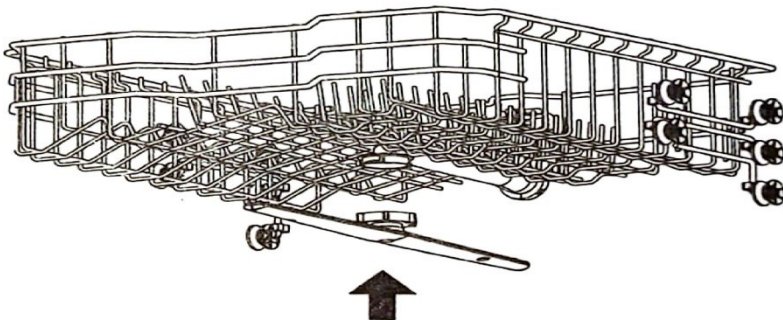

سوالات متداول:

۱ : آیا این ماشین ظرفشویی به کمک آبکشی نیاز دارد؟

پاسخ: اکیداً پیشنهاد می شود که از کمک شستشو برای افزایش عملکرد خشک کردن ماشین ظرفشویی استفاده شود. در غیر این صورت، ممکن است آب روی ظروف و آستر دستگاه باقی بماند: کمک آبکشی کمک می کند تا اطمینان حاصل شود که بیشتر آب از ظروف در پایان آبکشی خارج می شود و بار برای چرخه خشک کردن آماده است.

۲ : چرا بعد از شستن یک لایه سفید گل آلود روی ظروف من وجود دارد؟

پاسخ: معمولاً در اثر واکنش مواد معدنی موجود در آب با مواد شوینده ماشین ظرفشویی ایجاد می شود. از مواد شوینده زیاد استفاده نکنید. برای مقدار توصیه شده مواد شوینده، لطفاً به بخش «افزودن مواد شوینده به دستگاه پخش» مراجعه کنید. این دستگاه نسبت به ماشین ظرفشویی سنتی آب کمتری مصرف می کند، بنابراین افزودن مایع شستشو به شستشوی فیلم کمک می کند.

۳ : چگونه می توانم فیلم سفید روی آستر دستگاه را جدا کنم؟

الف. ۳ قاشق غذاخوری (۴۰ گرم) پودر اسید سیتریک را در محفظه اصلی مواد شوینده قرار دهید. برنامه "Machine Care" را یک بار بدون مواد شوینده اجرا کنید.

۴ : چرا صدای سوت ماشین ظرفشویی را می شنوم؟

پاسخ: تعیین مدت زمان نویز و زمان وقوع آن (کدام قسمت از چرخه) مهم است. هنگامی که آب به داخل ماشین ظرفشویی مکیده می شود، می توانید صدای سوت را بشنوید. این طبیعی است. اگر فشار آب خیلی زیاد باشد، صدا بلندتر می شود. بنابراین،

اگر صدا بیش از حد بلند است، ممکن است لازم باشد شیر آب را برای کاهش فشار تنظیم کنید.

۵ : آیا این دستگاه می تواند یک پرفه " فقط تخلیه " را انجام دهد؟

پاسخ: برای تخلیه آب انباشته شده، می توانید دکمه شروع/مکث را برای ۳ ثانیه فشار داده و نگه دارید و برنامه برای تخلیه مجدد تنظیم می شود. هنگامی که ماشین ظرفشویی تخلیه شد، منبع تغذیه خاموش می شود.

۶ : قفل کودک چیست؟ چگونه فعال می شود؟

پاسخ: قفل کودک عملکردی است که از تغییر کنترل در حین اجرای برنامه جلوگیری می کند. این مانع از باز شدن درب یا خاموش شدن دستگاه نمی شود. برای فعال یا غیرفعال کردن آن، می توانید دکمه های «برنامه» و «تایمر تأخیر» را برای ۳ ثانیه فشار داده و نگه دارید.

۷ : آیا باید ظروف را قبل از قرار دادن آنها در ماشین ظرفشویی بشوییم؟

پاسخ: خیر، ماشین ظرفشویی می تواند ظروف را بدون پیش شستشو تمیز کند.
خود با زرسی

این دستگاه مجهز به سیستم مانیتورینگ تشخیص خودکار خطا و تشخیص مشکلات در مراحل اولیه (راه اندازی) می باشد.

اگر ماشین ظرفشویی شما به درستی کار نمی کند یا اصلا کار نمی کند ، لطفا قبل از مراجعه به سرویس کار ، آن را مطابق دستور العمل های زیر بررسی کنید.

عيب	دليل عيب	راه حل احتمالي
ماشين ظرفشويي كار نمي كند.	دكمه شروع فشار داده نمي شود.	دكمه شروع را فشار دهيد.
	درب كاملا بسته نيست.	مطمئن شويد كه درب كاملا بسته و قفل شده است.
	منبع تغذيه يا سيم برق وصل نيست.	منبع تغذيه يا سيم برق را به درستي وصل كنيد.
	فيوز سوخته يا قطع كننده مدار قطع شده است.	فيوز را تعويض كنيد يا كليد مدار را ريست كنيد.
	قفل كودك فعال مي شود.	قفل كودك را غير فعال كنيد.
بو	برنامه قبلي قبل از اتمام و باقيمانده متوقف مي شود اب در ماشين ظرفشويي با قي مي ماند	اطمينان حاصل كنيد كه ظروف غذا خوري در ماشين ظرفشويي وجود ندارد، برق را روشن كنيد. براي حذف آب باقيمانده گزينه لغو برنامه را انتخاب كنيد و سپس برنامه (را با مواد شوينده اجرا كنيد.intensiv)
	در پايين ماشين ظرفشويي يا در فيلتر ، غذا وجود دارد.	فيلتر و فضاي داخلي ماشين ظرفشويي را مطابق با بخش "تعمير و نگهداري" اين كتابچه راهنماي كاربر، آن را تمميز كنيد.
	ظروف شسته نشده براي مدت طولاني در ماشين ظرفشويي باقي مي ماند.	سر كه سفيد را در يك ليوان يا كاسه اي كه به طور ايمن روي قفسه بالايي قرار داده شده است، بريزيد. (سر كه اسيدى است كه ممكن است در صورت استفاده مكرر به جريان الكتريكي لوازم خانگي آسيب برساند.)
عيب	دليل عيب	راه حل احتمالي
بعد از شستشو آب روي بدنه داخلي	شيلنگ تخليه گره خورده يا مسدود شده است.	شيلنگ را تنظيم كنيد يا انسداد را برطرف كنيد.

دستگاه باقی می ماند.		
بقایای غذا روی ظرف ها باقی مانده است	برنامه نامناسب انتخاب شده است.	با توجه به میزان کثیفی و نوع ظروف قابل تمییز کردن ، برنامه صحیح را انتخاب کنید.
	از مواد شوینده استفاده نمی شود.	از شوینده توصیه شده استفاده کنید.
	فشار ورودی آب کم است.	باشد. $1\text{ Mpa} - 0.03$ فشار آب باید بین
	سوراخ های اسپری روی بازوی اسپری مسدود شده است.	بازوی اسپری را تمییز کنید.
	بارگیری نامناسب ظروف	اطمینان حاصل کنید که ظروف غذاخوری مانع از چرخش بازوی اسپری یا تداخلی با دستگاه پخش نمی شود.
فیلتر مسدود است.	فیلتر را تمییز کنید.	
کدورت روی ظروف شیشه ای	مقدار زیادی مواد شوینده با آب سخت مخلوط شده است.	از مواد شوینده بهتر و مقدار کمتر استفاده کنید.

عيب	دليل عيب	راه حل احتمالي
علائم سیاه یا خاکستری روی ظروف	محصولات آلومینیومی ظروف را هنگام شستن مالش می دهند.	ترتیب ظروف را دوباره تنظیم کنید.
لایه ای زرد یا قهوه ای روی سطح داخلی ماشین ظرفشویی	لکه های قهوه یا چای	برای از بین بردن لکه ها از مواد ضد عفونی کننده استفاده کنید.
لکه های روی ظروف	اضافه بار	ماشین ظرفشویی خود را بیش از حد بار نکنید.
	قراردادن نامناسب ظروف غذاخوری	لطفاً به بخش "عملیات" مراجعه کنید.
	فشار کم آب	باشد. $1 \text{ Mpa} - 0.3$ فشار آب باید
	مواد شوینده ناکافی	مقدار توصیه شده مواد شوینده را اضافه کنید. لطفاً به بخش "عملیات" مراجعه کنید
	مخزن کمک آبکشی خالی است.	مخزن کمک آبکشی را دوباره پر کنید.
	آب سخت در لاینر جمع شده است.	تمام ظروف غذاخوری و سبک کارد و چنگال را از دستگاه خارج کنید. فقط قفسه های ظرفشویی در ماشین ظرفشویی باقی مانده است. فنجان سرکه سفید را ابرای بهترین نتیجه، لطفاً در یک کاسه کم عنق بریزید و این کاسه را روی قفسه ظروف بالایی قرار دهید بدون مواد شوینده " را اجرا کنید. Machine Care سپس برنامه "
عيب	دليل عيب	راه حل احتمالي
سر و صدا	سطح مشخصی از سر و صدا در حین کار طبیعی است.	در پوش مواد شوینده را باز کنید. پمپ زهکشی هنگام تخلیه کار می کند.

	ماشین ظرفشویی تراز نشده است.	پارا تنظیم کنید.
	بازوی اسپری به ظروف برخورد می کند.	چیدمان ظروف را دوباره تنظیم کنید.
ظروف خشک نیستند	توضیح کننده را خالی کنید.	توضیح کننده را چک کنید در صورت خالی بودن آن را مجدداً پر کنید.
چراغ خاموش است	منبع تغذیه وصل نیست	منبع تغذیه را وصل کنید.
بازوی اسپری به آرامی نمی چرخد	سوراخ اسپری روی بازوی اسپری توسط ذرات غذا مسدود شده است.	بازوی اسپری را تمیز کنید.
قفسه ظروف بالایی خم شده است	تنظیم نادرست قفسه	لطفاً به بخش "قفسه ظروف بالا با ارتفاع قابل تنظیم مراجعه کنید.
درب را نمی توان به طور کامل بست	نصب نادرست قفسه ظرفشویی	دستگیره درب را فشار دهید تا درب به درستی بسته شود تا زمانی که صدای کلیک بشنوید.
عیب	دلیل عیب	راه حل احتمالی
نشت آب در قسمت جلویی	ماشین ظرفشویی به درستی تراز نشده است.	بررسی کنید که آیا دستگاه از یک طرف به طرف دیگر و از جلو به عقب تراز است یا خیر. لطفاً به دستورالعمل ترازسازی در بخش "نصب" مراجعه کنید.

	از مواد شوینده اشتباه استفاده شده است.	اگر کف بیش از حد منجر به نشت آب شد، اجازه ۲۴ ساعته کف به مدت ساعت محو شود سپس داخل ماشین ظرفشویی را با شیر تمییز کنید.
d0,d1,d2, d3,d4,d5, d6,d7 و یا d8 روی نمایشگر	حالت تنظیم سطح کمک آبکشی را انتخاب کنید.	این یک کد خطا نیست. این کد مرحله کمک آبکشی فعلی را نشان می دهد. برای اطلاعات بیشتر لطفاً به بخش "افزودن کمک شستشو" مراجعه کنید

خطاهای ماشین ظرفشویی

کد خطا	معنی خطا	علت خطا / راه حل احتمالی

E1	مشکلات هنگام ورود آب	بررسی کنید که آیا شیلنگ ورودی آب مسدود ، گره خورده یا یخ زده است.
		منبع آب را بررسی کنید.
E2	مشکلات زهکشی	بررسی کنید که آیا شیلنگ تخلیه مسدود ، گره خورده یا یخ زده است.
		شکاف هوا مسدود شده است.
		شکاف هوا را تمییز کنید یا از بین ببرید. فیلتر مسدود شده است. فیلتر را تمییز کنید.
E3	هشدار گرمایش غیر عادی	لطفا برق را قطع کنید و به دنبال خدمات پس از فروش باشید.
E4	نشت آب	منبع آب ماشین ظرفشویی را قطع کنید و به دنبال خدمات پس از فروش باشید.
		ماشین ظرفشویی کار نمی کند ، زنگ هشدار به صدا در می آید و پمپ تخلیه به طور متناوب کار می کند.
E5	خرابی هیتر	لطفا برق را قطع کنید و به دنبال خدمات پس از فروش باشید.
E6	خرابی مدار ارتباطی	لطفا برق را قطع کنید و به دنبال خدمات پس از فروش باشید.
E7	خرابی بیش از حد آب	لطفا برق را قطع کنید و به دنبال خدمات پس از فروش باشید.

E9	خرابی دریچه شنت	لطفا برق را قطع کنید و به دنبال خدمات پس از فروش باشید.
E11	آلارم کم مصرف	لطفا برق را قطع کنید و به دنبال خدمات پس از فروش باشید.
E12	آلارم با قدرت بالا	لطفا برق را قطع کنید و به دنبال خدمات پس از فروش باشید.

پارس سرویس آنیل

۰۲۳ - ۳۱۷۰۷

۰۲۳ - ۳۳۶۵۳۰۵۰

۰۲۳ - ۳۳۶۵۳۰۵۲

ساعات پاسخگویی ۸ الی ۱۶ می باشد.

با آرزوی موفقیت برای شما مصرف کننده گرامی.